



AviationVac®  
Everest®  
ProVac® BP  
ProVac® CN  
Sierra®



# Contents / Contenido / Table des matières

<b>Important Safety Instructions / Instrucciones importantes de seguridad / Importantes mesures de sécurité</b> .....	1
<b>Electrical Instructions / Instrucciones Eléctricas / Instructions Électriques</b> .....	2-3
<b>Preventive Maintenance / Mantenimiento preventivo / Entretien préventif</b> .....	4
<b>Limited Warranty / Garantía limitada / Garantie limitée</b> .....	5
<b>Filter Maintenance / Mantenimiento Del Filtro / Entretien des filtres</b> .....	6
<b>Backpack Vacuums / Aspiradoras Tipo Mochila / Aspirateurs dorsaux</b> .....	7-8
<b>Filtration Chart</b> .....	9
<b>ProVac® BP &amp; AviationVac® Assembly and Parts List / Conjunto de ProVac BP y AviationVac / Ensemble ProVac BP et AviationVac et liste des pièces</b> .....	10-11
<b>Everest® Assembly and Parts List / Conjunto de Everest / Ensemble Everest et liste des pièces</b> .....	12-13
<b>Sierra® Assembly and Parts List / Conjunto de Sierra / Ensemble Sierra et liste des pièces</b> .....	14-15
<b>Preparing the Sierra for Use With the Wessel Power Nozzle / Preparación de la Sierra para Utilizarla con la Wessel Power Nozzle / Préparation du Modèle Sierra Pour Utilisation Avec L'électrobrosse Wessel</b> .....	16
<b>Canister Vacuums / Aspiradoras Tipo Receptáculo / Aspirateurs-chariots</b> .....	17
<b>ProVac® CN Assembly and Parts List / Conjunto de ProVac CN / Ensemble ProVac CN et liste des pièces</b> .....	18-19
<b>List of Sales Representatives / Lista de representantes de ventas / Liste des représentants autorisés</b> .....	Inside Back Cover / Contraportada de interior / Dernière page

## INSPECTION UPON RECEIPT

Carefully unpack and inspect your new ProTeam vacuum for shipping damage. Each unit is tested and thoroughly inspected before shipping. For instructions regarding any shipping damage, contact ProTeam Customer Service immediately (866) 888-2168. Keep this manual available at all times and instruct all operators to read this manual.

The contents of this manual are based on the latest product information available at the time of publication. ProTeam reserves the right to make changes or improvements to its machines or components without notice. The products that are covered by this instruction manual are intended for commercial use.

## INSPECCIÓN A LA RECEPCIÓN

Desembale con cuidado e inspeccione su nueva aspiradora ProTeam de daños durante el transporte. Cada unidad ha sido probado y examinado a fondo antes de enviar. Para obtener instrucciones sobre los daños de envío, comuníquese inmediatamente con los ProTeams (866) 888 a 2,168. Guarde este manual en todo momento e instruir a todos los operadores de leer este manual.

El contenido de este manual se basan en la información más reciente disponible en el momento de la publicación. ProTeam se reserva el derecho de hacer cambios o mejoras a sus máquinas o componentes sin previo aviso. Los productos que están cubiertos por este manual de instrucciones son para uso comercial.

## L'INSPECTION SUR LE REÇU

Déballez avec soin et examinez votre nouvel aspirateur ProTeam afin de vous assurer qu'il n'a pas été abîmé durant l'expédition. Chaque appareil a été soigneusement vérifié et inspecté avant de quitter l'usine. Pour la marche à suivre concernant un dommage au cours de l'expédition, communiquez immédiatement avec ProTeam en composant le 1 866 888-2168. Vous devez obtenir un numéro d'autorisation de retour avant de retourner votre aspirateur.

Le contenu de ce guide est basé sur les plus récentes informations sur les produits disponibles au moment de la publication. ProTeam se réserve le droit d'apporter des changements ou de mettre à niveau les machines ou composantes sans préavis. Les produits décrits dans ce guide sont pour usage commercial.

Read all instructions before using. Save these instructions. Following the cleaning instructions will prolong the life of your ProTeam vacuum.

Lea todas las instrucciones antes de usarla. Conserve estas instrucciones. Seguir las instrucciones de limpieza prolongara la vida de su aspiradora.

Veuillez lire toutes les instructions avant d'utiliser l'aspirateur; conservez le guide pour références ultérieures. Vous prolongerez la vie de votre aspirateur ProTeam si vous suivez à la lettre le mode d'emploi suggéré par le fabricant.

---

Serial No./Número de Série/Numéro de série

---

Date of Purchase/Fecha de Compra/Date d'achat

---

Contact Person/Vendedor/Contact ou représentant

## Trademarks and Patents:

© 2008-2011 ProTeam, Inc. All Rights Reserved.

ProTeam, AviationVac, Everest, ProVac, Sierra, ProDuster, JetSweep, E-Z Glide, Four Level, Intercept Micro, Cleaning for Health and Team Cleaning are registered trademarks of ProTeam, Inc. ManageMen is a registered trademark of ManageMen in the USA. Velcro is a registered trademark of Velcro Industries in the USA.

**Go to [www.proteamvacs.com](http://www.proteamvacs.com) to register your new vacuum.**

# IMPORTANT SAFETY INSTRUCTIONS

When using an electrical appliance, basic precautions should always be followed, including the following:

## ⚠️ WARNING

Read Owner's Manual before using this product. Failure to do so can result in serious injury or death. To reduce the risk of fire, electric shock or injury follow each of the listed items.

1. **DO NOT** leave any ProTeam vacuum plugged in when not in use. Unplug unit from the outlet before servicing.
2. **DO NOT** use outdoors or on wet surfaces.
3. **DO NOT** allow the vacuum to be used as a toy. Pay close attention when using the vacuum near children.
4. Use only as described in this manual. Use only manufacturer's recommended attachments and replacement parts.
5. **DO NOT USE A DAMAGED CORD OR PLUG.** If the unit is not working as it should, or if it has been dropped, damaged, left outdoors, or exposed to water, return it to an authorized ProTeam Warranty Station for inspection.
6. **DO NOT** pull or carry the vacuum by the cord or use the cord as a handle. Do not close a door on the cord or pull the cord around sharp edges or corners. Do not run over the cord. Keep the cord away from heated surfaces.
7. **DO NOT** pull on the cord to unplug. Grasp the plug at the outlet and pull.
8. **DO NOT** handle the plug or vacuum with wet hands.
9. **DO NOT** put any objects into openings. Do not use with any opening blocked; keep free of dust, lint, hair, and anything that may reduce air flow.
10. Keep hair, loose clothing, fingers, and all parts of body away from openings and moving parts.
11. Turn off all controls before unplugging.
12. Use with extra care when cleaning stairs.
13. **DO NOT** vacuum flammable or combustible materials or anything that is burning or smoking, such as cigarettes, matches, or hot ashes.
14. Empty the Intercept Micro Filter® after every use and before storage. Some types of wood dust and debris may catch on fire, if stored in the vacuum.
15. **DO NOT** try to recover any liquid with this vacuum. This vacuum is for DRY RECOVERY only.
16. **DO NOT** use without filters in place.
17. When using the vacuum with a power nozzle, the hose contains electrical wires. Do not use when damaged, cut, or punctured. Avoid picking up sharp objects.
18. When using the vacuum with a power nozzle, always turn off this appliance before connecting or disconnecting either hose or motorized nozzle.
19. Connect to a properly grounded outlet only. See Grounding Instructions.

## SAVE THESE INSTRUCTIONS

Violation of any of these instructions may void any and all warranties.

# INSTRUCCIONES DE SEGURIDAD IMPORTANTES

Cuando se utiliza un aparato eléctrico, siempre las precauciones básicas deben seguirse, incluyendo las siguientes:

## ⚠️ ADVERTENCIA

Leer Manual del propietario antes de usar este producto. De lo contrario puede resultar en lesiones graves o la muerte. El incumplimiento de las siguientes instrucciones puede resultar en lesiones personales o incendio.

1. **NO** deje ninguna aspiradora ProTeam conectada cuando no la esté usando. Desconecte la unidad del tomacorriente antes de hacerle mantenimiento.
2. **NO** use la aspiradora en exteriores o sobre superficies mojadas.
3. **NO** permita que la aspiradora se use como juguete. Ponga mucha atención cuando use la aspiradora cerca de niños.
4. De únicamente el uso que se describe en este manual. Use sólo los accesorios y partes de repuestos recomendadas por el fabricante.
5. **NO USE NI CONECTE UN CABLE DAÑADO.** Si la unidad no está funcionando como debería ser, o si se ha dejado caer, dañar, en exteriores o expuesta al agua, llévela a una estación autorizada de garantía ProTeam para que se la revisen (866) 888-2168.
6. **NO** hale o transporte la aspiradora por el cable ni use el cable como manija. No cierre una puerta sobre el cable ni hale el cable alrededor de bordes o esquinas afiladas. No corra sobre el cable. Mantenga el cable lejos de superficies calientes.
7. **NO** hale el cable para desconectarlo. Agarre el enchufe desde el tomacorriente y hale.
8. **NO** manipule el enchufe o la aspiradora con las manos mojadas.
9. **NO** coloque ningún objeto en los orificios o aberturas. Mantenga el cabello, las prendas de vestir holgadas, los dedos y todas las partes del cuerpo lejos de los orificios y partes en funcionamiento. El cabello largo no debe colgar sobre o cerca de la unidad.
10. Mantenga el cabello, la ropa suelta, dedos y todas las partes del cuerpo alejados de las aberturas y piezas móviles.
11. Apague la unidad antes de desconectarla.
12. Use con precaución al limpiar escaleras.
13. **NO** aspire materiales inflamables o combustibles ni nada que esté ardiendo o humeando, como cigarrillos, cerillos o fósforos, o cenizas calientes.
14. Vacíe el Micro Filtro Intercept® después de cada uso y antes de guardar la aspiradora.
15. **NO** trate de recoger ningún tipo de líquido con esta aspiradora. Esta aspiradora es sólo para aspirar EN SECO.
16. **NO** use la aspiradora sin que los filtros estén en su lugar.
17. Al usar la aspiradora con una boquilla de potencia, la manguera contiene cables eléctricos. No utilice si está dañado, cortado o perforado. Evite levantar objetos afilados.
18. Al usar la aspiradora con una boquilla de potencia, siempre apague el aparato antes de conectar o desconectar la manguera o la boquilla motorizada.
19. Conectarse a una toma de tierra adecuada. Vea las Instrucciones.

## SIGA ESTAS INSTRUCCIONES

La violación de cualquiera de estas instrucciones puede anular cualquiera o todas las garantías.

# IMPORTANTES MESURES DE SÉCURITÉ

En utilisant un appareil électrique, précautions fondamentales toujours devraient être suivies, y compris le suivre :

## ⚠️ AVERTISSEMENT

Lire le Manuel du Propriétaire avant d'utiliser ce produit. Le non-respect peut avoir pour résultat la blessure ou la mort sérieuse. Pour réduire le risque de feu, la décharge électrique ou la blessure suivez chacun des articles énumérés.

1. **NE PAS** laisser un aspirateur ProTeam branché lorsqu'il n'est pas utilisé. Débrancher l'appareil de la prise de courant avant d'en effectuer l'entretien.
2. **NE PAS** utiliser l'aspirateur à l'extérieur ou sur une surface mouillée.
3. **NE PAS** permettre d'utiliser l'aspirateur comme jouet. Faire attention lors de l'utilisation de l'aspirateur à proximité d'enfants.
4. Utiliser selon le mode d'emploi énoncé dans ce guide; utiliser seulement les accessoires ou les pièces suggérés par le fabricant.
5. **NE PAS UTILISER UN CORDON OU UNE FICHE ABIMÉ.** Si l'aspirateur ne fonctionne pas comme il le devrait ou s'il est tombé, endommagé, oublié à l'extérieur ou exposé à l'eau, retourner l'aspirateur à un centre de garantie ProTeam autorisé pour inspection ([www.pro-team.com](http://www.pro-team.com) or 866.888.2168).
6. **NE JAMAIS** tirer sur le cordon pour déplacer ou transporter l'aspirateur. **NE PAS** coincer le cordon dans l'embrasure d'une porte ou contre des angles saillants ou des coins. **NE PAS** rouler l'appareil sur le cordon. Garder le cordon à l'écart des surfaces chaudes.
7. **NE PAS** tirer sur le cordon pour le débrancher. Tenir la fiche pour la retirer de la prise de courant.
8. **NE PAS** toucher la fiche ou l'aspirateur lorsque vos mains sont mouillées.
9. **NE PAS** insérer d'objets dans les ouvertures. Garder les cheveux, vêtements amples, doigts et toutes les parties du corps à l'écart des orifices et des pièces mobiles. Garder les cheveux longs à l'écart de l'appareil.
10. Garder des cheveux, le vêtement détaché, les doigts, et toutes les parties de corps loin des ouvertures et des parties en mouvement.
11. Mettre l'appareil hors fonction avant de débrancher.
12. Prendre les précautions qui s'imposent lors du nettoyage des escaliers.
13. **NE PAS** aspirer de matières inflammables ou combustibles, ou toute substance qui brûle ou qui dégage de la fumée, p. ex. des cigarettes, allumettes ou cendres chaudes.
14. Vider le microfiltre Intercept après chaque utilisation et avant l'entreposage. Certains types de poussières de bois et de débris peuvent s'enflammer.
15. **NE PAS** essayer d'aspirer des liquides avec cet aspirateur. Cet aspirateur est pour la RÉCUPÉRATION DE MATIÈRES SÈCHES SEULEMENT.
16. **NE PAS** utiliser sans filtre.
17. En utilisant le vide avec un jet de pouvoir, le tuyau contient des fils électriques. Ne pas utiliser quand endommagé, la coupure, ou crevé. Éviter prendre des objets tranchants.
18. En utilisant le vide avec un jet de pouvoir, toujours le virage de cet appareil avant de connecter ou débrancher le tuyau ou le jet motorisé.
19. Brancher l'appareil uniquement dans une prise dotée d'un connecteur de terre. Se référer aux DIRECTIVES POUR LA MISE À LA TERRE.

## CONSERVEZ CES DIRECTIVES

Le non-respect de ces directives peut annuler la garantie en partie ou en totalité.

# ELECTRICAL INSTRUCTIONS

## ⚠ CAUTION

To prevent electrical damage, use the recommended 50-foot/16-gauge extension cord provided. If you need to use a 100-foot cord, it must be 14-gauge or better. DO NOT use cords longer than 100 feet.

The vacuum cleaners described in this manual are equipped with a thermal protection device. The integrated thermal switch will remove power from the vacuum motor in the event excessively high operating temperatures are detected. This condition is normally the result of a blocked vacuum passage, clogged or full filters. Should a thermal trip take place, immediately turn off the vacuum and inspect for a blockage and verify the condition of the filter bag and change or empty as required. The vacuum will require several minutes to cool down to a safe operating temperature. When this temperature is attained, the thermal switch will reset and the vacuum will be able to be used in a normal manner.

All backpack models are available in 120 volt/60 Hz. Some ProTeam models are available in 220 volt/50 Hz, call ProTeam for availability of 220 volt/50 Hz vacuums. This document only applies to 120 volt/60 Hz, or 120 volt/400 Hz models. Severe changes in voltage, high or low, can cause damage to the motor and cause premature motor failure. Model numbers and specifications can be obtained by calling ProTeam.

## ⚠ WARNING

Electric thru-flow vacuum motors must never be used in applications in which wet or moist conditions are involved, where dry chemicals or other volatile materials are present, or where airflow may be restricted or blocked. Such motors are designed to permit the vacuumed air to pass over the electrical wiring to cool it. Therefore, any liquid (including water), dry chemical, or other foreign substance which would come in contact with electrical conductors could cause combustion (depending on volatility) or electrical shock. Failure to observe these precautions could result in property damage and severe personal injury, including death in extreme cases.

# INSTRUCCIONES ELÉCTRICAS

## ⚠ PRECAUCIÓN

Para evitar daños eléctricos, se recomienda utilizar el cable de extensión de calibre 50-foot/16 siempre. Si necesita usar un cable de 100 pies, debe ser de calibre 14 o superior. NO utilice cables de más de 100 pies.

Las aspiradoras descritas en este manual están equipadas con protección térmica. El interruptor térmico integrado disipará la energía del motor de la aspiradora en caso de que se detecte una temperatura de funcionamiento excesivamente alta. Esta condición es normalmente el resultado de que una parte de la aspiradora esté bloqueada o atascada o que la bolsa del filtro está llena.

Si hubiera un disparo térmico, apague de inmediato la aspiradora, revise si hay un bloqueo y verifique el estado de la bolsa del filtro. La aspiradora requerirá varios minutos para enfriarse y llegar a una temperatura segura para funcionar. Cuando se alcanza dicha temperatura, la aspiradora funcionará automáticamente de manera adecuada.

Todos los modelos de espalda están disponibles en 120 volt/60Hz. Algunos modelos ProTeam están disponibles en 220 volt/50Hz. Llame a ProTeam para conocer la disponibilidad de aspiradoras de 220 volt/50Hz. Los cambios bruscos en el voltaje, altos o bajos, pueden causar daños al motor y causar fallas prematuras del motor. Los números y especificaciones del modelo se pueden obtener al llamar a ProTeam.

## ⚠ ADVERTENCIA

Los motores eléctricos de las aspiradoras de flujo nunca se deben usar en aplicaciones que incluyan condiciones de lluvia o humedad en las que estén presentes materiales químicos secos u otros materiales volátiles, o en donde el flujo de aire pueda ser restringido o bloqueado. Estos motores están diseñados para permitir que el aire aspirado pase sobre el cableado eléctrico para enfriarlo. Por lo tanto, cualquier líquido (incluyendo el agua), químicos secos u otra sustancia extraña que pudiera entrar en contacto con conductores eléctricos podría causar combustión (dependiendo de la volatilidad) o descarga eléctrica. El no tener en cuenta estas precauciones podría resultar en daño a la propiedad y lesiones personales severas, incluyendo la muerte en casos extremos.

# INSTRUCTIONS ELECTRIQUES

## ⚠ AVERTISSEMENT

Pour prévenir les dommages électriques, utiliser le cordon d'extension fourni 50-foot/16-gauge recommandé. Si vous devez utiliser un cordon de 100 pieds, il doit être de calibre 14 ou mieux. NE PAS utiliser de cordon de plus de 100 pieds.

Les appareils décrits dans ce manuel sont équipés d'un dispositif de protection thermique. L'interrupteur thermique intégrée supprimera la puissance du moteur à vide en cas excessivement hautes températures de fonctionnement sont détectées. Cette condition est normalement le résultat d'un filtre bloquant le passage à vide, bouché ou plein. Si un déclenchement thermique lieu, éteignez immédiatement le vide et vérifier si un blocage et de vérifier l'état du filtre à manches et le changement ou vide selon les besoins. Le vide, il faudra plusieurs minutes pour refroidir à une température de fonctionnement en toute sécurité. Lorsque cette température est atteinte, l'interrupteur thermique se réinitialise et le vide sera en mesure d'être utilisé de manière normale.

Tous les modèles de sacs sont disponibles dans 120 volt/60 Hz. Certains modèles sont disponibles ProTeam dans 220 volts/50 Hz, ProTeam appel à la disponibilité des aspirateurs Hz 220 volts/50. Ce document s'applique uniquement à 120 Hz volt/60, ou 120 Hz volt/400 modèles. Variations importantes de tension, haute ou basse, peut causer des dommages au moteur et causer une défaillance prématurée du moteur. Les numéros de modèle et les spécifications peuvent être obtenues en appelant ProTeam.

## ⚠ AVERTISSEMENT

Moteurs électriques à vide à passage ne doit jamais être utilisé dans des applications où les conditions humides ou mouillées sont en cause, où les produits chimiques secs ou d'autres matériaux volatils sont présents, ou où l'air peut être restreint ou bloqué. Ces moteurs sont conçus pour permettre à l'air aspiré à passer sur le câblage électrique pour le refroidir. Par conséquent, tout produit chimique liquide (y compris l'eau), à sec, ou toute autre substance étrangère qui entrerait en contact avec des conducteurs électriques pourraient provoquer la combustion (en fonction de la volatilité) ou un choc électrique. Le non-respect de ces précautions peut entraîner des dommages matériels et des blessures graves, y compris la mort dans les cas extrêmes.

# ELECTRICAL INSTRUCTIONS

## GROUNDING INSTRUCTIONS

THESE VACUUMS MUST BE GROUNDED. If a vacuum should malfunction or stop working, grounding provides a path of least resistance for electrical current, thereby reducing the risk of electrical shock. This unit is equipped with a cord that has an equipment-grounding conductor and grounding plug. The plug must be inserted in an appropriate outlet that is properly installed and grounded in accordance with all local codes and ordinances. Cutting off the ground wire or using a cord that is not equipped with a ground plug will void the warranty on the unit, and ProTeam will accept NO liability associated with the unit.

## ⚠️ WARNING

Improper connection of the equipment-grounding connector conductor can result in a risk of electrical shock. Check with a qualified electrician or service person if you doubt that the outlet is properly grounded. Do not modify the plug provided with the vacuum. If it will not fit the outlet, have a proper outlet installed by a qualified electrician.

The vacuum cleaner in this manual is for use on a nominal 120-volt circuit, and has a grounded plug that looks like the plug illustrated in sketch A. A temporary adaptor that looks like the adaptor illustrated in sketches B and C may be used to connect this plug to a 2-pole receptacle as shown in sketch B if a properly grounded outlet is not available. The temporary adaptor should be used only until a properly grounded outlet (sketch A) can be installed by a qualified electrician. The green colored rigid ear, lug, or the like extending from the adaptor must be connected to a permanent ground such as a properly grounded outlet box cover. Whenever the adaptor is used, it must be held in place by a metal screw.

Note: In Canada, the use of a temporary adaptor is not permitted by the Canadian Electrical Code.

For Canada – This appliance is for use on a nominal 120-volt circuit and has a grounded attachment plug that looks like the plug illustrated in sketch A. Make sure that the vacuum is connected to an outlet having the same configuration as the plug. No adaptor should be used with the vacuum detailed in this manual.

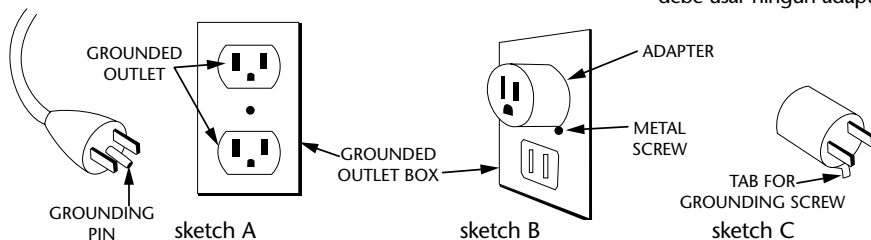

# INSTRUCCIONES ELÉCTRICAS

## INSTRUCCIONES DE CONEXIÓN A TIERRA

ESTAS ASPIRADORAS DEBEN SER CONECTADAS A TIERRA. Si la aspiradora no funcionara bien o dejara de funcionar, la conexión a tierra le proporciona un camino de menos resistencia para la corriente eléctrica, por lo tanto se reduce el riesgo de descarga eléctrica. Esta unidad está equipada con un cable que tiene un conductor con equipo a tierra y un enchufe a tierra. El enchufe se debe insertar en un toma corriente adecuado que esté bien instalado y conectado a tierra de acuerdo con los códigos y ordenanzas locales. Cortar el cable a tierra o usar un cable que no esté equipado con un enchufe a tierra anulará la garantía de la unidad y ProTeam NO aceptará ninguna responsabilidad asociada con la unidad.

## ⚠️ ADVERTENCIA

La conexión inadecuada del conductor conector con equipo a tierra puede resultar en un riesgo de descarga eléctrica. Consulte con un electricista certificado o con una persona de mantenimiento si tiene dudas acerca de si el toma corriente está conectado a tierra de manera adecuada. No modifique el enchufe que viene con la aspiradora. Si no se ajusta al toma corriente, haga que un electricista certificado le instale un toma corriente adecuado.

Esta aspiradora se debe usar en un circuito nominal de 120 voltios y tiene un enchufe de conexión a tierra que se ve como el que aparece en la ilustración A figura. Un adaptador temporal que se ve como el que aparece en las imágenes B y C se puede usar para conectar el enchufe en un tomacorriente de 2 polos como se muestra en la imagen B si no se tiene disponible un tomacorriente adecuadamente instalado a tierra. El adaptador temporal se debe usar únicamente hasta que un electricista certificado instale un tomacorriente instalado a tierra de manera adecuada (imagen A). El reborde rígido de color verde, terminal o similar que sale del adaptador se debe conectar a tierra como por ejemplo a una cubierta de toma corriente conectada a tierra de manera adecuada. Cuando se use el adaptador, se debe mantener en su lugar con un tornillo metálico.

Nota: en Canadá, el uso de un adaptador temporal no está permitido según el Código Eléctrico Canadiense.

Para Canadá – Esta aspiradora se debe usar en un circuito nominal de 120 voltios y tiene un enchufe a tierra que se ve como el que aparece en la ilustración A figura. Asegúrese de conectar la aspiradora en un tomacorriente que tenga la misma configuración del enchufe. No se debe usar ningún adaptador con la aspiradora.

# INSTALLATION ELECTRIQUE

## DIRECTIVES POUR LA MISE À LA TERRE (Grounding)

CES ASPIRATEURS DOIVENT ÊTRE MIS À LA TERRE. En cas de défaillance ou de panne, la mise à la terre fournira un chemin de moindre résistance qui réduit le risque de choc électrique. Cet appareil est pourvu d'un cordon muni d'un conducteur de terre et d'une fiche avec broche de terre. La fiche doit être branchée dans une prise appropriée correctement installée et mise à la terre conformément aux règlements et ordonnances locales. Le fait de couper le fil de terre ou de modifier la fiche annulera la garantie du produit. ProTeam n'assumera aucune responsabilité associée avec cet aspirateur modifié.

## ⚠️ AVERTISSEMENT

Un conducteur de terre mal raccordé peut entraîner un risque de choc électrique. Consultez un électricien ou un technicien qualifié si vous n'êtes pas certain que la prise est correctement mise à terre. Surtout, ne pas modifier la fiche fournie avec l'aspirateur. Si la fiche ne peut pas être insérée dans la prise, faire installer une prise adéquate par un électricien qualifié.

Les aspirateurs décrits dans ce guide doivent être utilisés avec une tension de circuit nominale de 120 volts ; ils ont une fiche semblable à celle illustrée au dessin A, de la figure AA. Un adaptateur temporaire identique à celui aux dessins B et C peut être utilisé pour brancher cette fiche dans une prise de deux pôles telle qu'illustrée au dessin B si une prise correctement mise à terre n'est pas disponible. Cet adaptateur temporaire devrait être utilisé seulement jusqu'à ce que la prise mise à terre (dessin A) puisse être installée par un électricien qualifié. L'oreille rigide de couleur verte qui sort de l'adaptateur doit être branchée à une mise à terre permanente comme par exemple une plaque d'une prise de courant à contact de mise à la terre. Lorsque l'adaptateur est utilisé, il doit être maintenu en place avec une vis en métal.

Note : Au Canada, l'usage d'un adaptateur temporaire n'est pas autorisé par le Code canadien de l'électricité.

Pour le Canada : Cet appareil doit être utilisé avec une tension de circuit nominale de 120 volts ; il est doté d'une fiche à contact de mise à terre semblable à celle illustrée au dessin A de la figure AA. Assurez-vous que les aspirateurs sont branchés à une prise ayant la même configuration que la fiche. Aucun adaptateur ne devrait être utilisé avec les aspirateurs décrits dans ce guide.

# Preventive Maintenance

## WARNING

The following information is for use by qualified service personnel only and provides guidance for troubleshooting and maintenance.

- Unplug the vacuum when working on the motor or any electrical part.
- Have a qualified service person at an authorized ProTeam Warranty Station check the carbon brushes. If carbon brushes are not checked and replaced to maintenance schedule listed on pg. 5, warranty will be void.
- **DO NOT** lubricate the motor.
- **DO NOT** tie extension cord and power cord together. Doing so will result in damage to both cords and will not be covered under warranty.

## CARING FOR YOUR VACUUM

1. To ensure a valid vacuum warranty, optimal performance and improved indoor air quality, be sure to use genuine ProTeam Intercept Micro Filters.
2. Check all filters before each use. Empty or replace the filters as necessary.
3. Rinse, air dry, and reinsert the foam/filter diffuser each week.
4. Wipe the inside and outside of the vacuum with a household cleaning agent after each use.

## PROPER STORAGE

When the vacuum is not in use, the vacuum and extension cord should be stored indoors and in a dry place.

## TROUBLESHOOTING

1. If the vacuum will not operate, check the following:
  - a. The power supply cord at the wall outlet.
  - b. The power supply cord at the vacuum.
  - c. That the switch is in the "on" position and functioning properly.
2. If the pigtail (18" power cord) is getting warm, check to see that the extension cord does not exceed a length of 50 feet at 16 gauge or 100 feet at 14 gauge. Longer cords will overheat and damage the vacuum.
3. If the exhaust that comes out of the bottom of the vacuum is warmer than usual, check and clean all four filters.
4. If loss of suction occurs, check the following:
  - a. That debris is not plugging the hose, wand, and/or floor tool.
  - b. That both Intercept Micro Filter and Cloth Filters are in place.
  - c. That the hose cuffs are fitting tightly on the hose and are not cracked.
  - d. That the cap is properly attached to the vacuum body.
  - e. That the dome filter hasn't shifted and is securely in place.

## ELECTRICAL CORD CARE

**NEVER** stretch the cord tightly between the vacuum and the outlet. A cord that is stretched or pulled will not function properly and creates a danger. After vacuuming, unplug the extension cord at both ends and wind it up loosely (Figure A). **DO NOT** wind the cord up by wrapping it around your hand and elbow.

Use only ProTeam replacement extension cord, or one that is properly sized for your application. Reference Important Safety Instructions item number 5. Extension cord jacket type should be SJTW or better.

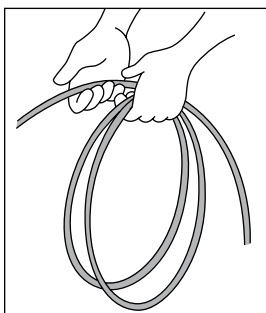

Figure A

# Mantenimiento Preventivo

## ADVERTENCIA:

La siguiente información es para ser usada únicamente por personal de servicio autorizado y proporciona una guía para la localización de problemas y el mantenimiento.

- Desconecte la aspiradora cuando trabaje sobre el motor o cualquier parte eléctrica.
- Haga que una persona de servicio autorizado en una estación autorizada de garantía ProTeam revise los cepillos de carbono. Si los cepillo de carbono no son revisados y reemplazados según el mantenimiento programado en la página 5, se anula la garantía.
- **NO** lubrique el motor.
- **NO** ate el cable de extensión con el cable de energía. Si lo hace puede causar daños en los dos cables y esto no lo cubrirá la garantía.

## CUIDE SU ASPIRADORA

1. Para asegurar la validez en la garantía de su aspiradora, un óptimo desempeño y una calidad de aire interior mejorada, asegúrese de usar Intercept Micro Filtros ProTeam genuinos.
2. Revise todos los filtros antes de cada uso. Vacíe o reemplace los filtros según sea necesario.
3. Lave, seque al aire y vuelva a colocar el filtro de espuma del difusor cada semana.
4. Limpie el interior y exterior de la aspiradora con un agente de limpieza doméstico después de cada uso.

## ALMACENAMIENTO ADECUADO

La aspiradora y el cable de extensión se deben guardar bajo techo y en un lugar seco.

## LOCALIZACIÓN DE PROBLEMAS

1. Si la aspiradora no funciona, revise lo siguiente:
  - a. El cable de energía en el toma corriente de la pared.
  - b. El cable de energía en la aspiradora.
  - c. Que el interruptor esté en posición "encendido" y que funcione adecuadamente.
2. Si el empalme (cable de 18") se está calentando, revise que el cable de extensión no exceda un largo de 50 pies calibre 16 o 100 pies calibre 14. Los cables más largos recalentarán y dañarán la aspiradora.
3. Si el exhosto que sale de la parte inferior de la aspiradora está más caliente de lo normal, revise y limpie los cuatro filtros.
4. Si ocurre una pérdida de succión, revise lo siguiente:
  - a. Revise que no haya basura taponando la manguera, tubo y/o accesorio para pisos.
  - b. Revise y/o limpie los dos filtros: el de tela y el Intercept Micro Filtro.
  - c. Revise que los mangos de la manguera estén bien colocados en la manguera y que no estén agrietados.
  - d. Revise que la tapa esté bien ajustada al cuerpo de la aspiradora.
  - e. Revise que el filtro domo no se haya movido y que esté en su lugar.

## CUIDADO DEL CABLE ELÉCTRICO

**NUNCA** estire el cable demasiado entre la aspiradora y el tomacorriente. Un cable que se estira o hala no funcionará de manera adecuada y causa riesgos. Después de aspirar, desconecte el cable de extensión de los dos extremos y enróllelo sin apretar (Figure A). **NO** enrolle el cable envolviéndolo en su mano y codo.

Sólo se debe usar un cable de extensión de repuesto ProTeam, o uno con el largo adecuado para su aplicación, consulte las instrucciones importantes de seguridad, numeral 5. El tipo de cable de extensión debe ser SJTW.

# Entretien Préventif

## AVERTISSEMENT:

Les informations de dépannage et d'entretien ci-après ne sont destinées qu'au personnel qualifié.

- Débranchez l'aspirateur lors de la réparation du moteur ou d'un composant électrique.
- Demandez à une personne qualifiée chez un centre d'entretien ou de garantie ProTeam autorisé de vérifier les balais de carbone. Si les balais de carbone ne sont pas vérifiés et remplacés selon le calendrier de la page 5, la garantie devient nulle.
- **NE PAS** lubrifier le moteur.
- **NE PAS** attacher ensemble le cordon prolongateur et le cordon d'alimentation, car cela pourrait endommager les deux cordons et ne serait pas couvert par la garantie.

## ENTRETIEN DE VOTRE ASPIRATEUR

1. Pour que la garantie de votre aspirateur demeure valide, maximiser ses performances et améliorer la qualité de l'air intérieur, n'utilisez que des filtres Intercept Micro ProTeam authentiques.
2. Vérifiez les filtres avant chaque utilisation. Videz ou remplacez les filtres au besoin.
3. Rincez, séchez à l'air, puis réinsérez le filtre/diffuseur en mousse chaque semaine.
4. Essuyez l'intérieur et l'extérieur de l'aspirateur avec un nettoyant domestique après chaque utilisation.

## ENTREPOSAGE

Entreposer l'aspirateur et le cordon prolongateur à l'intérieur, dans un endroit sec, lorsqu'il n'est pas utilisé.

## DÉPANNAGE

1. Si l'aspirateur ne fonctionne pas, effectuez les vérifications suivantes :
  - a) Le cordon d'alimentation est branché sur une prise de courant;
  - b) Le cordon d'alimentation est branché sur l'aspirateur;
  - c) Le commutateur est en position de marche et fonctionne correctement.
2. Si le câble d'amorce (cordon de 45 cm) est chaud, vérifiez que la longueur du cordon prolongateur ne dépasse pas 15 mètres (calibre 16) ou 30 mètres (calibre 14). Les cordons plus longs peuvent surchauffer et endommager l'aspirateur.
3. Si l'air sortant du bas de l'aspirateur est plus chaud que d'habitude, vérifiez et nettoyez les quatre filtres.
4. En cas de perte de suction, effectuez les vérifications suivantes :
  - a) Le boyau, le tube et/ou le suceur ne sont pas obstrués par des débris.
  - b) Le filtre Intercept Micro et les filtres en tissu sont bien en place.
  - c) Les manchons du boyau sont bien serrés et non fissurés.
  - d) Le couvercle est bien fixé sur l'aspirateur.
  - e) Le filtre en dôme n'a pas bougé et bien en place.

## ENTRETIEN DU CORDON D'ALIMENTATION

**NE JAMAIS** étirer le cordon excessivement entre l'aspirateur et la prise de courant. Un cordon qui est étiré ou tiré ne fonctionnera pas correctement et peut être dangereux. Après avoir passé l'aspirateur, débranchez les deux extrémités et enrôlez-le sans le serrer (Figure A). Évitez d'enrouler le cordon autour de la main et du coude.

Utilisez seulement un cordon de rechange ProTeam, ou un cordon de la bonne longueur approprié à l'application. Référez au point 5 des mesures de sécurité importantes. La gaine isolante du cordon devrait être de type SJTW ou de calibre supérieur.

# Limited Warranty

ProTeam, Inc. warranties all commercial backpack and canister vacuum cleaners to be free from defects in materials and workmanship arising under normal usage and care for the following terms:

The warranty period is for three (3) years or 1400 total hours of operation (whichever comes first) on all parts, labor and motors and Lifetime on all molded body parts. The Super HalfVac warranties the molded body parts for three (3) years.

This warranty applies from the date of purchase only when the vacuum cleaner is used in accordance with ProTeam's operating instructions.

This warranty does not apply to:

Normal wear and tear including, but not limited to: hoses, filters, switches, carbon motor brushes and attachments.

Ordinary wear and tear and blockages which occur during use.

Damage due to unauthorized or improper use, modification, alteration, service or repair.

All vacuum motors with replaceable carbon brushes are guaranteed for their respective time frames only if the following carbon brush maintenance schedule is completed and proof of maintenance provided:

1. Carbon brushes on the vacuum motor replaced after the first 800 hours of operation by a ProTeam authorized service or warranty center.
2. Carbon brushes replaced again after the next 400 hours of operation by a ProTeam authorized service or warranty center.
3. Carbon brushes replaced again after the next 200 hours of operation by a ProTeam authorized service or warranty center.

If the above schedule is not followed, the vacuum motor armature will wear out prematurely and will void the warranty coverage.

This warranty is extended only to the original purchaser of the vacuum cleaner. If the vacuum cleaner is found to be defective during the warranty period, it will be ProTeam's option to replace or repair it, without charge, if returned in accordance with the following instructions:

A Return Authorization Number (RAN) must be issued prior to receiving returned equipment. Contact ProTeam's Customer Service department at 866.888.2168 to request a RAN that is required for all warranty correspondence.

The vacuum cleaner should be cleaned and packed carefully in a well padded carton and returned, shipping charges prepaid, or taken to any authorized ProTeam Warranty Station (For authorized warranty locations go to [www.proteamvac.com](http://www.proteamvac.com) or contact ProTeam's Customer Service Department at 866.888.2168). ProTeam will not be responsible for repairs to products due to improper packing.

If online product registration has not been submitted to ProTeam, a dated, written proof-of-purchase must be enclosed with a statement advising the nature of the malfunction and a Return Authorization Number. Go to [www.proteamvac.com](http://www.proteamvac.com) to register your new vacuum.

Any repair or replacement under this warranty shall not extend the warranty period.

THE FOREGOING WRITTEN WARRANTY SHALL CONSTITUTE THE EXCLUSIVE LIABILITY OF PROTEAM.

The above warranty is exclusive and in lieu of all other expressed warranties whether oral or written. Under no circumstances, whether alleged as a result of breach of contract or warranty, negligence or otherwise, shall ProTeam be liable to the purchaser or gift recipient or any other person for special incidental or consequential damages or nature, including, without limitation, damages to or loss of use of property. ProTeam's liability under any circumstances will not exceed the purchase price of the vacuum cleaner. No agent, employee, or representative of ProTeam, nor any other person, is authorized to modify this warranty in any respect.

To ensure a valid vacuum warranty, optimal performance and improved indoor air quality, be sure to use genuine ProTeam Intercept Micro Filters.

# Garantía Limitada

ProTeam, Inc. garantiza que todas las aspiradoras tipo mochila y ceptáculo comerciales están libres de defectos en los materiales y la mano de obra, que surgen por el uso y cuidado normal según los siguientes términos:

El período de garantía es de tres (3) años o 1400 horas de funcionamiento en total (lo primero que ocurra) para todas las piezas, mano de obra y motores, y de por vida para todas las piezas moldeadas del cuerpo. Las Super HalfVac garantiza el moldeado el cuerpo partes para tres (3) años.

Esta garantía se aplica desde la fecha de compra sólo si la aspiradora se usa en conformidad con las instrucciones de operación de ProTeam.

Esta garantía no se aplica a:

Desgaste y roturas normales que incluyen, entre otros: mangueras, filtros, interruptores, escobillas de carbón del motor y accesorios.

Desgaste y roturas comunes, y obstrucciones que se producen durante el uso.

Daños a causa del uso, modificaciones, alteraciones, mantenimiento o reparaciones no autorizados o inadecuados.

Todos los motores de aspiradoras con carbón reemplazable cepilla están garantizados por sus períodos respectivos sólo si se realiza el programa de mantenimiento de las escobillas de carbón y se proporciona una prueba de dicho mantenimiento.

1. Las escobillas de carbón en el motor de la aspiradora cambiadas después de las primeras 800 horas de funcionamiento por personal de servicio autorizado o el centro de garantía de ProTeam.
2. Las escobillas de carbón cambiadas nuevamente después de las siguientes 400 horas de funcionamiento por personal de servicio autorizado o el centro de garantía de ProTeam.
3. Las escobillas de carbón cambiadas nuevamente después de las siguientes 200 horas de funcionamiento por personal de servicio autorizado o el centro de garantía de ProTeam.

Si no se cumple el programa anterior, la armadura del motor de la aspiradora se desgastará antes de tiempo y anulará la cobertura de la garantía.

Esta garantía se extiende sólo para el comprador original de la aspiradora. Si se considera que la aspiradora está defectuosa durante el período de garantía, será decisión de ProTeam cambiarla o repararla, sin cargo, si se devuelve en conformidad con las siguientes instrucciones:

Se debe emitir un Número de autorización de devolución (RAN) antes de recibir el equipo devuelto. Comuníquese con el Departamento de Servicio al Cliente de ProTeam al 866.888.2168 para solicitar un RAN obligatorio para toda la correspondencia de garantía.

La aspiradora debe limpiarse y embalarse cuidadosamente en una caja acolchada y devolverse, con los cargos de envío prepagados, o llevarse a cualquier estación de garantía ProTeam autorizada (Para posiciones autorizadas de garantía va a [www.pro-team.com](http://www.pro-team.com) o contacta el departamento de atención al cliente de ProTeam en 866.888.2168). ProTeam no será responsable de reparar productos mal embalados.

Si no se ha matriculado de producto llena a ProTeam, se debe adjuntar un comprobante de compra con fecha y una declaración que indique la naturaleza del desperfecto y un Número de autorización de devolución. Vaya a [www.proteamvac.com](http://www.proteamvac.com) para registrar su nuevo vacío.

Toda reparación o cambio en virtud de esta garantía no prolongará el período de garantía.

LA GARANTÍA ANTERIOR CONSTITUYE LA RESPONSABILIDAD EXCLUSIVA DE PROTEAM.

La garantía anterior es exclusiva y en lugar de todas las otras garantías expresas, tanto orales como escritas. Bajo ninguna circunstancia, ya sea afirmando que es producto del incumplimiento de contrato o de la garantía, negligencia u otro tipo, ProTeam será responsable ante el comprador, persona que recibe el producto como regalo o cualquier otra persona, de ningún daño incidental o emergente o de otra índole, incluido, entre otros, los daños a la propiedad o pérdida de su uso. La responsabilidad de ProTeam bajo ninguna circunstancia excederá el precio de compra de la aspiradora. Ningún agente, empleado o representante de ProTeam, ni ninguna otra persona está autorizada a modificar esta garantía de ningún modo.

Para garantizar que la garantía de su aspiradora permanezca vigente, que tenga un desempeño óptimo y que la calidad de aire interior sea mejor, asegúrese de utilizar los Micro Filtros *Intercept* ProTeam legítimos.

# Garantie Limitée

ProTeam, Inc. garantit que tous ses aspirateurs dorsaux et aspirateurs-chaïots commerciaux sont exempts de défauts de matériel et de main-d'œuvre dans le cadre d'une utilisation et d'un entretien normal, en vertu des modalités suivantes :

La période de garantie est de trois (3) ans ou d'un total de 1 400 heures de fonctionnement (selon la première éventuellement) pour toutes les pièces, la main-d'œuvre et les moteurs, et à vie pour toutes les pièces moulées du corps de l'aspirateur. Les garanties Super HalfVac le corps moulé sépare pour trois (3) les ans.

Cette garantie entre en vigueur à la date d'achat, uniquement si l'aspirateur est utilisé conformément aux directives d'utilisation de ProTeam.

Cette garantie ne s'applique pas à ce qui suit :

Usage normal, y compris mais sans s'y limiter: tubes et tuyaux, filtres, commutateurs, balais de carbone du moteur et accessoires.

Usure et blocages normaux survenant durant l'utilisation.

Dommages causés par une utilisation, une modification, une altération, un entretien et/ou une réparation non autorisés ou incorrects.

Tous les moteurs des aspirateurs avec le carbone remplaçable brosse sont garantis durant leur couverture respective seulement si le calendrier d'entretien des balais de carbone ci-dessous est respecté et qu'une preuve d'entretien est soumise.

1. Les balais de carbone sur le moteur de l'aspirateur sont remplacés après les 800 premières heures d'utilisation par un service autorisé ou un centre de garantie de ProTeam.
2. Les balais de carbone sont remplacés à nouveau après les 400 heures suivantes d'utilisation par un service autorisé ou un centre de garantie de ProTeam.
3. Les balais de carbone sont remplacés à nouveau après les 200 heures suivantes d'utilisation par un service autorisé ou un centre de garantie de ProTeam.

Si le programme d'entretien ci-dessus n'est pas suivi, l'induit du moteur de l'aspirateur s'usera de façon prématurée et cela annulera la couverture de la garantie.

Cette garantie est accordée uniquement à l'acheteur initial de l'aspirateur. Si l'aspirateur devient défectueux durant la période de garantie, il sera remplacé ou réparé, à la discrétion de ProTeam, sans frais, s'il est retourné conformément aux directives suivantes :

Un numéro d'autorisation de retour doit être émis afin que l'appareil retourné soit accepté. Communiquez avec le service à la clientèle de ProTeam au 866 888-2168 pour demander un numéro d'autorisation de retour; ce numéro doit être indiqué dans chaque communication relative à la garantie.

L'aspirateur doit être nettoyé et soigneusement emballé dans une boîte bien rembourrée et retourné, frais d'expédition prépayés, ou apporté à un centre de garantie ProTeam autorisé (Pour les emplacements autorisés de garantie va à [www.pro-team.com](http://www.pro-team.com) ou contactez le département de service clients de ProTeam à 866.888.2168). ProTeam n'est pas responsable des réparations de produits endommagés à cause d'un emballage incorrect.

Si une rempille enregistrement de produit n'a pas été retournée à ProTeam, une preuve d'achat écrite et datée doit accompagner un énoncé décrivant la défektivité et spécifiant le numéro d'autorisation de retour. Aller à [www.proteamvac.com](http://www.proteamvac.com) pour enregistrer votre nouveau aspirateur.

Toute réparation ou tout remplacement effectué en vertu de la présente garantie ne pourra augmenter la période de garantie.

LA GARANTIE ÉCRITE CI-DESSUS CONSTITUE LA RESPONSABILITÉ EXCLUSIVE DE PROTEAM.

La garantie ci-dessus est exclusive et tient lieu de toute autre garantie explicite, qu'elle soit verbale ou écrite. En aucun cas, qu'il s'agisse d'une présomption d'inexécution de contrat ou de garantie, de négligence ou autre, ProTeam ne pourra être tenue responsable envers l'acheteur, le destinataire d'un cadeau ou toute autre personne, de dommages accessoires ou indirects de quelque nature que ce soit, y compris, mais sans s'y limiter, les dommages aux biens ou la perte de jouissance de ceux-ci. La responsabilité de ProTeam, dans toute situation, ne pourra dépasser le prix d'achat de l'aspirateur. Aucun agent, employé ou représentant de ProTeam, ni toute autre personne, n'est autorisé à modifier la présente garantie de quelque façon que ce soit.

Pour que la garantie de votre aspirateur demeure valide, maximiser ses performances et améliorer la qualité de l'air intérieur, n'utilisez que des filtre *Intercept Micro* ProTeam authentiques.

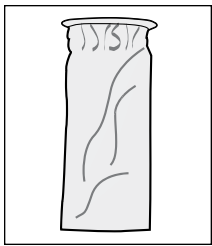

Figure A

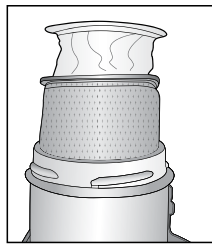

Figure B

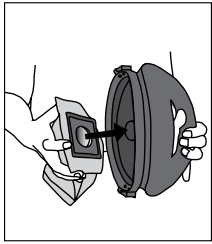

Figure C

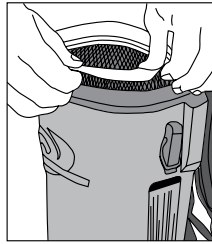

Figure D

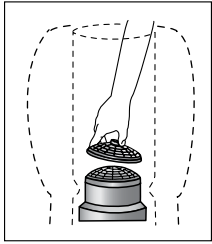

Figure E

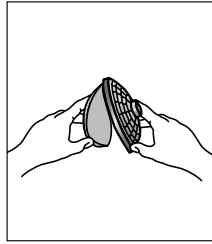

Figure F



Figure G

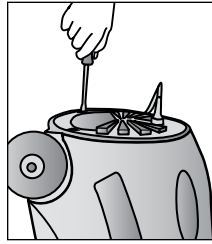

Figure H

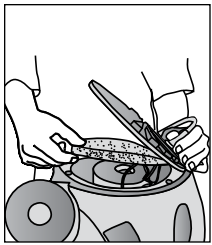

Figure I

## Filter Maintenance

1. Empty and inspect the Intercept Micro Filter every time you start and finish vacuuming (Figure A). Replace if necessary. A clogged and dirty filter restricts airflow and results in reduced suction and overheating.
2. To replace the Intercept Micro Filter on the ProVac BP, AviationVac or ProVac CN, slide filter into the Cloth Filter and secure into vacuum (Figure B).  
To replace the Intercept Micro Filter on the Sierra or Everest, slide the gasket of the Intercept Micro Filter over the inlet on the inside of the top cap, then replace the cap (Figure C) making sure that the lip of the filter completely covers the rim of the vacuum (Figure D).
3. Once a month, or as necessary, hand or machine wash the Cloth Filter and let it air dry. DO NOT put it in the dryer.

4. Once a week, or as necessary, clean the Dome Filter.
  - a. First, remove the Intercept Micro Filter and Cloth Filter. Reach into the vacuum body and pull the top piece of the Dome Filter off and remove the foam media (Figure E).
  - b. Shake it out, rinse it and let it air dry thoroughly (Figure F).
  - c. Once dry, replace and firmly snap the top piece of the Dome Filter into place.

**NOTE:** If using a high filtration disc in place of the foam media, check it every two to three weeks. When the disc becomes discolored, replace it with a new disc. The life of the high filtration disc will depend greatly on the use and care of the Intercept Micro Filter and Cloth Filter.

5. Once a month (or more often if necessary) clean the exhaust diffuser.

**ProVac BP and AviationVac:** Rinse (Figure G), air dry, and return the foam filter/diffuser at the bottom of the vacuum below the motor.

**ProVac CN:** With a Phillips screwdriver, remove the four screws from the vented exhaust cover (Figure H). Pull back the cover and remove the foam diffuser (Figure I). Rinse the diffuser, and let it air dry thoroughly (Figure G). Before the next use, return the diffuser to its place.

6. Following the above instructions is the best way to prolong the life of the vacuum.

### To Reorder Intercept Micro Filters:

Contact your local ProTeam distributor.  
Contact ProTeam Customer Service at 866.888.2168 for directions on finding a local distributor.  
Filters can also be purchased on [www.proteamvac.com](http://www.proteamvac.com).

Reorder # 100431 ProVac BP & AviationVac  
Reorder # 104544 ProVac CN  
Reorder # 103227 Sierra  
Reorder # 103191 Everest

## Mantenimiento Del Filtro

1. Vacíe e inspeccione el filtro Intercept Micro Filter cada vez que comience y termine de aspirar (Figure A). Cámbielos si fuese necesario. Un filtro obstruido y sucio restringe el flujo de aire y provoca menor succión y sobrecalentamiento.
2. Para cambiar el filtro Intercept Micro Filter, colóquelo en el filtro de tela y fíjelo a la aspiradora (Figure B).  
Para cambiar el filtro Intercept Micro en los modelos Sierra o Everest, deslice el empaque del filtro Intercept Micro sobre la entrada en el interior de la tapa superior, luego vuelva a colocar la tapa (Figure C) asegurándose que el borde del filtro cubra completamente el borde de la aspiradora (Figure D).

3. Una vez al mes o según sea necesario, lave a mano o a máquina el filtro de tela y déjelo secar al aire. NO lo coloque en la secadora.
4. Una vez a la semana, o según sea necesario, limpie el filtro de domo.
  - a. Primero, retire el filtro Intercept Micro Filter y el filtro de tela. Meta la mano en el cuerpo de la aspiradora y saque la pieza superior del filtro de domo y saque el medio de espuma (Figure E).
  - b. Sacúdalo, enjuáguelo y déjelo secar al aire por completo (Figure F).
  - c. Una vez que seca, reemplaza y ajuste la pieza superior del filtro de domo en su lugar.

**NOTA:** Si usa un disco alto de filtración en lugar de medio de espuma, revíselo cada dos a tres semanas. Cuando el disco se decolore, cámbielo por uno nuevo. La vida útil del disco alto de filtración dependerá en gran medida del uso y cuidado del filtro Intercept Micro Filter y del filtro de tela.

5. Una vez al mes, (o con mayor frecuencia si fuese necesario) limpie el difusor de escape.

**ProVac BP and AviationVac:** El aclarado (Figure G), el aire seca, y regresa el filtro de espuma/difusor en la parte inferior de la aspiradora, debajo del motor.

**ProVac CN:** Con un destornillador Phillips, retire los cuatro tornillos de la cubierta de escape de ventilación (Figure H). Tire de la cubierta hacia atrás y saque el difusor de espuma (Figure I) Enjuáguelo y déjelo secar al aire por completo (Figure G). Antes del siguiente uso, coloque el difusor en su lugar.

6. Siguiendo el encima de instrucciones es la mejor manera de prolongar la vida del vacío.

### Para pedir de nuevo Intercept Filtros Micro:

Contacte su ProTeam distribuidor local.  
Contacte ProTeam servicio de atención al cliente en 866.888.2168 para direcciones en encontrar un distribuidor local.  
Los filtros también pueden ser comprados en [www.proteamvac.com](http://www.proteamvac.com).

Ordene otra ve # 100431 ProVac BP & AviationVac  
Ordene otra ve # 104544 ProVac CN  
Ordene otra ve # 103227 Sierra  
Ordene otra ve # 103191 Everest

## Entretien Des Filtres

1. Videz et examinez les filtre *Intercept Micro* avant de passer l'aspirateur et après (Figure A). Remplacez-les au besoin. Un filtre sale ou bouché restreint le débit d'air, ce qui réduit la suction et entraîne une surchauffe.
2. Pour remplacer le filtre *Intercept Micro*, glissez-le dans le filtre en tissu et fixez-le dans l'aspirateur (Figure B).  
Pour remplacer le filtre *Intercept Micro* sur les modèles Sierra et Everest, faites glisser le joint du filtre *Intercept Micro* au-dessus de l'orifice à l'intérieur du couvercle supérieur, ensuite remettez le couvercle (Figure C); assurez-vous que la lèvres du filtre recouvre complètement le bord de l'aspirateur (Figure D).

3. Une fois par mois, ou selon les besoins, lavez le filtre à la main ou à la machine et laissez sécher à l'air. Ne le mettez pas dans une sècheuse.
4. Une fois par semaine, ou selon les besoins, lavez le filtre en dôme.
  - a. D'abord, retirez le filtre *Intercept Micro* et le filtre en tissu. Insérez votre main dans le corps de l'aspirateur et tirez la partie supérieure du filtre en dôme et enlevez la mousse (Figure E).
  - b. Secouez, rincez et laissez sécher à l'air complètement (Figure F).
  - c. Sécher, remplace une fois et remettez en place la partie supérieure du filtre en dôme en appuyant fermement dessus.

**NOTE :** Si vous utilisez un disque filtrant à la place de la mousse, vérifiez-le à toutes les deux ou trois semaines. Lorsque le disque se décolore, remplacez-le par un nouveau. La longévité du disque filtrant dépend en grande partie de l'utilisation et de l'entretien du filtre *Intercept Micro* et du filtre en tissu.

5. Une fois par mois, ou plus souvent selon les besoins, nettoyez le diffuseur d'échappement.

**ProVac BP and AviationVac:** Rincez (Figure G), séchez à l'air et remettez le filtre en mousse diffuseur au fond de l'aspirateur sous le moteur.

**ProVac CN:** À l'aide d'un tournevis Phillips, enlevez les quatre vis du couvercle d'échappement ventilé (Figure H). Tirez sur le couvercle et enlevez le diffuseur en mousse (Figure I). Rincez-le et laissez sécher à l'air complètement (Figure G). Avant le prochain usage, remettez en place le diffuseur.

6. Si vous suivez les directives énoncées ci-dessus vous prolongerez la vie de votre aspirateur.

### Pour commander des microfiltres Intercept:

Contactez votre distributeur local de ProTeam.  
Contacte ProTeam le service clientèle à 866.888.2168 pour les directions sur trouver un distributeur local.  
Les filtres peuvent être aussi achetés sur [www.proteamvac.com](http://www.proteamvac.com).

Commandez # 100431 pour le ProVac BP & AviationVac  
Commandez # 104544 pour le ProVac CN  
Commandez # 103227 pour le Sierra  
Commandez # 103191 pour l'Everest



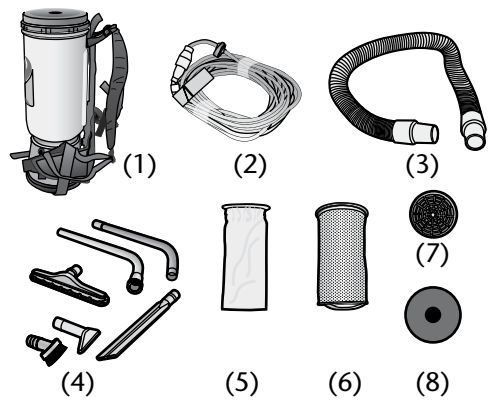

## Backpack Vacuums

### OVERVIEW

- Vacuum (1)
- Extension Cord (2)
- Hose (3)
- Accessories (4)
- Intercept Micro Filter (5)
- Micro Cloth Filter (6)
- Dome Filter (7)
- Exhaust Filter (8)

### QUICK START

1. Unscrew the cap on the top of the vacuum unit (Figure A).  
Unlatch the cap on the top of the vacuum unit (Sierra and Everest: Figure B).
2. Remove filters (Figure C).
3. Check to make sure the Dome Filter did not shift during shipping (Figure D).
4. Replace the Intercept Micro Filter and the Micro Cloth Filter into the vacuum (Figure C).
5. Replace the cap (Figure E). On the Sierra and Everest, make sure the side latches are engaged.
6. Push the hose into the cap opening (Figure F).

### PROPER VACUUMING MOTION FOR LARGE AREAS

1. Begin with the wand parallel to your body.
2. Draw the top of the wand in toward your waist and twist at the waist walking backward or forward, in a side-to-side motion (Figure G).
3. The motion is similar to mopping and keeps the upper body and arms from tiring.

### BACKPACK ERGONOMICS

- The weight of the vacuum should be evenly distributed on your hips.
- Adjust the padded waist belt and shoulder straps for a custom fit.
- The backpacks have a ventilated backplate to keep the operator cool.
- The on/off switch is conveniently located on the waist belt of the backpack vacuums. Use pocket on waist belt to avoid damage to the switch cord.
- Use the proper attachments for the job. ProTeam has attachments to perform most jobs without requiring you to bend over or get into difficult positions.

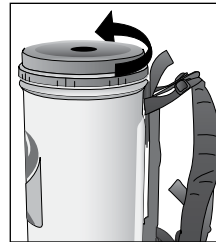

Figure A

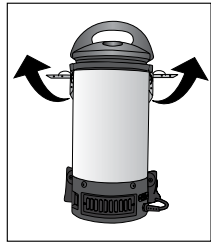

Figure B

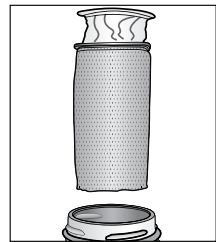

Figure C

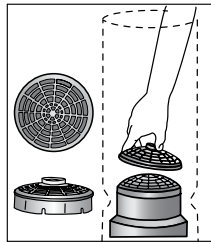

Figure D



Figure E



Figure F



Figure G

## Aspiradoras Tipl Mochila

### DESCRIPCIÓN GENERAL

- Aspiradora (1)
- Cable de extensión (2)
- Manguera (3)
- Accesorios (4)
- Intercept Micro Filter (5)
- Microfiltro de tela (6)
- Filtro de domo (7)
- Filtro de escape (8)

### INTRODUCCIÓN

1. Desatornille la tapa en la parte superior de la unidad (Figure A).  
Desasegure la tapa en la parte superior de la unidad de la aspiradora (Modelos Sierra y Everest: Figura B).
2. Retire los filtros (Figure C).
3. Revise para asegurarse de que el filtro de domo no se movió durante el envío (Figure D).
4. Cambie el filtro Intercept Micro Filter y el microfiltro de tela en la aspiradora (Figure C).
5. Cambie la tapa (Figure E). En la Sierra and Everest cerciórese que los seguros estén bien colocados.
6. Presione la manguera en el orificio de la tapa (Figure F).

### MOVIMIENTO DE ASPIRACIÓN ADECUADO PARA ÁREAS GRANDES

1. Comience con el tubo paralelo a su cuerpo.
2. Lleve la parte superior del tubo hacia su cintura y gire la cintura mientras camina hacia atrás o hacia delante, con un movimiento de lado a lado (Figure G).
3. El movimiento es similar a trapear y evita que la parte superior del cuerpo y los brazos se cansen.

### ERGONOMÍA DE LA MOCHILA

- El peso de la aspiradora debe distribuirse uniformemente sobre las caderas.
- Ajuste el cinturón acolchado y las correas de los hombros para un ajuste personalizado.
- Las mochilas cuentan con una placa posterior ventilada para mantener fresco al operador.
- El interruptor de encendido/apagado está ubicado convenientemente en la correa de la cintura de las aspiradoras tipo mochila. Utilice bolsillo en el cinturón de cintura para evitar daños a la cuerda del interruptor.
- Use los accesorios adecuados para el trabajo. ProTeam tiene accesorios para realizar la mayoría de los trabajos sin que deba doblarse o adoptar posiciones difíciles. attachments to perform most jobs without requiring you to bend over or get into difficult positions.

## Aspirateurs Dorsaux

### APERÇU

- Aspirateur (1)
- Cordon d'extension (2)
- Boyau (3)
- Accessoires (4)
- Filtre Intercept Micro (5)
- Microfiltre en tissu (6)
- Filtre en dôme (7)
- Filtre de sortie (8)

### DÉMARRAGE RAPIDE

1. Dévissez le couvercle supérieur de l'aspirateur (Figure A).  
Dégagez le couvercle sur le dessus de l'aspirateur (Sierra et Everest : Figure B).
2. Retirez les filtres (Figure C).
3. Vérifiez que le filtre en dôme n'a pas bougé durant l'expédition (Figure D).
4. Installez le filtre Intercept Micro et le microfiltre en tissu dans l'aspirateur (Figure C).
5. Remettez le couvercle en place (Figure E). Modèles Sierra et Everest: assurez-vous que les loquets latéraux sont bien engagés.
6. Insérez le tuyau dans l'orifice du couvercle (Figure F).

### COMMENT PASSER L'ASPIRATEUR SUR UNE GRANDE SURFACE

1. Placez le tube d'aspiration parallèlement à votre corps.
2. Tirez le haut du tube vers votre taille, puis tournez votre taille pendant que vous marchez vers l'arrière ou l'avant, en effectuant un mouvement de va-et-vient latéral (Figure G).
3. Ce mouvement est semblable à celui utilisé pour passer la vadrouille et diminue la fatigue du haut du corps et des bras.

### ERGONOMIE DE L'ASPIRATEUR DORSAL

- Le poids de l'aspirateur devrait être réparti uniformément sur vos hanches.
- Réglez le ceinturon rembourré et les bandoulières pour un confort optimal.
- L'aspirateur dorsal est doté d'une plaque arrière ventilée qui aide à garder l'utilisateur au frais.
- Le commutateur marche/arrêt se situe sur le ceinturon de l'aspirateur dorsal. Utilisez la poche sur la ceinture de taille pour éviter des dommages à la corde de commutateur.
- Utilisez les accessoires convenant au travail à effectuer. ProTeam offre des accessoires adaptés à la plupart des travaux et conçus pour vous éviter de vous pencher ou d'adopter une position inconfortable.



Figure G

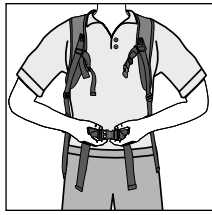

Figure H

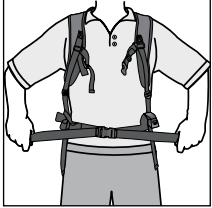

Figure I

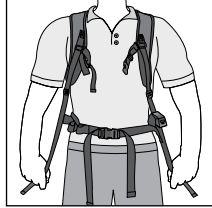

Figure J

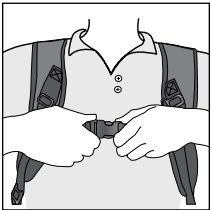

Figure K

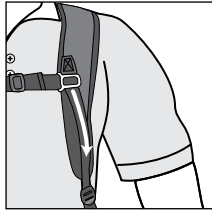

Figure L

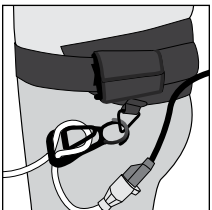

Figure M

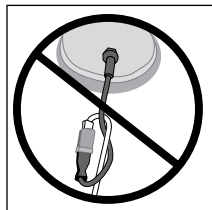

Figure N

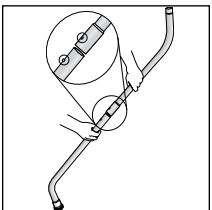

Figure O

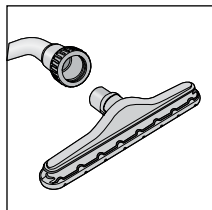

Figure P

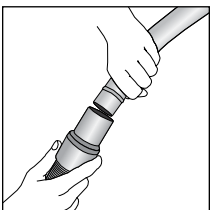

Figure Q

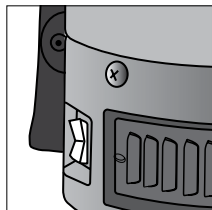

Figure R

## WEARING THE BACKPACK VACUUM

1. Loosen the shoulder straps and the waist belt. Lift the vacuum and slide your arms through the straps (Figure G).
2. Connect the waist strap (Figure H).
3. Tighten the waist belt. It is very important that the weight of the unit be concentrated on your hips rather than your shoulders (Figure I).
4. Adjust the shoulder straps so that the unit fits comfortably, but the weight is still concentrated on your hips (Figure J).
5. Connect the sternum straps (Figure K).
6. Slide the buckle up or down the strap for best fit (Figure L).

## OPERATING THE BACKPACK VACUUM

1. Thread the extension cord through the Shulte Cord Holder on the waist belt (Figure M).
2. Do not tie extension cord and power cord together. Doing so will result in damage to both cords and will not be covered under warranty (Figure N).
3. Fasten the ends of the wands together, snapping them into place (Figure O).
4. Attach the floor tool to end of wand. Align the brass ring with the groove on the floor tool to ensure a secure fit (Figure P).
5. Twist the wand into the end of the hose (Figure Q).
6. Plug the power cord into the wall. Turn the unit on, and proceed with vacuuming.
7. The on/off switch on the Sierra is located on the bottom side of the vacuum body (Figure R).

The on/off switch is conveniently located on the waist belt of the ProVac BP and AviationVac (Figure S).

**Note:** An optional wheel upgrade kit is available for purchase to convert the Sierra to a canister.

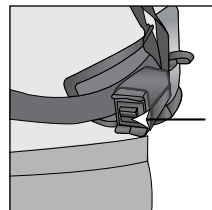

Figure S

## USO DE LA ASPIRADORA

### TIPO MOCHILA

1. Afloje las correas de los hombros y las correas de la cintura. Levante la aspiradora y meta los brazos entre las correas (Figure G).
2. Conecte las correas de la cintura (Figure H).
3. Apriételas. Es muy importante que el peso de unidad se concentre en las caderas y no en los hombros (Figure I).
4. Ajuste las correas de los hombros para que la unidad se acomode bien, pero con el peso siempre concentrado en las caderas (Figure J).
5. Conecte las correas del esternón (Figure K).
6. Suba o baje la hebilla de la correa para obtener un mejor ajuste (Figure L).

### FUNCIONAMIENTO DE LA ASPIRADORA TIPO MOCHILA

1. Sujete el portátil (que tiene el cable de extensión enrollado) al lazo triangular en la correa de la cintura (Figure M).
2. No amarre el cable de extensión junto con el de alimentación. Esto puede dañar ambos cables y no contará con la cobertura de la garantía (Figure N).
3. Apriete los extremos de los tubos, ajustándolos en su lugar (Figure O).
4. Conecte la herramienta de piso al extremo del tubo. Alinee el aro de bronce con la muesca en la herramienta de piso para garantizar un ajuste seguro (Figure P).
5. Gire el tubo en el extremo de la manguera (Figure Q).
6. Enchufe el cable de alimentación al tomacorriente de pared. Encienda la unidad y comience a aspirar.
7. El interruptor de encendido / apagado del modelo Sierra está en la parte inferior del cuerpo de la aspiradora (Figure R).

El interruptor de encendido/apagado está ubicado convenientemente en la correa de la cintura de las aspiradoras tipo mochila (Figure S).

**La nota:** Un juego opcional de la actualización de la rueda está disponible para la compra para convertir la Sierra a un bote.

## PORT DE L'ASPIRATEUR DORSAL

1. Desserrez les bandoulières et le ceinturon. Soulevez l'aspirateur et placez les sangles sur vos épaules (Figure G).
2. Bouclez le ceinturon (Figure H).
3. Serrez le ceinturon. Il est très important que le poids de l'appareil soit concentré sur vos hanches, et non sur vos épaules (Figure I).
4. Ajustez les bandoulières de manière à ce que le port de l'appareil soit confortable, mais que son poids soit toujours concentré sur vos hanches (Figure J).
5. Bouclez la sangles de poitrine (Figure K).
6. Glissez la boucle vers le haut ou le bas de la sangle pour un ajustement optimal (Figure L).

## UTILISATION DE L'ASPIRATEUR DORSAL

1. Enfilez le cordon prolongateur à travers le support de cordon sur le ceinturon (Figure M).
2. Ne pas attacher ensemble le cordon prolongateur et le cordon d'alimentation, car cela pourrait endommager les deux cordons et ne serait pas couvert par la garantie (Figure N).
3. Emboîtez les extrémités des deux tubes (Figure O).
4. Attachez l'accessoire de plancher à l'extrémité du tube. Alineez l'anneau en laiton sur cannelure de l'accessoire afin d'obtenir une bonne fixation (Figure P).
5. Avec un mouvement de torsion, fixez le tube à l'extrémité du boyau (Figure Q).
6. Branchez le cordon d'alimentation sur une prise murale. Mettez l'aspirateur en marche et effectuez le travail.
7. Le commutateur marche/arrêt sur le modèle Sierra se trouve sur la face inférieure du corps de l'aspirateur (Figure R).

Le commutateur marche/arrêt se situe sur le ceinturon de ProVac BP et AviationVac (Figure S).

**Note :** Une trousse facultative d'actualisation de roue est disponible pour l'achat pour convertir la Sierra à une boîte métallique.

To ensure a valid vacuum warranty, optimal performance and improved indoor air quality,

# BE SURE TO USE GENUINE PROTEAM INTERCEPT MICRO® FILTERS

- **CAPTURE & CONTAIN**

Intercept microbial treatment contains odors and prevents growth of mold and bacteria.

- **LONGER FILTER LIFE**

Fully laminated inner liner eliminates shredding.

- **LARGE CAPACITY**

21% more filtration area than non-pleated filters.

- **IMPROVED INDOOR AIR QUALITY**

Dual layered construction contains fine particles, Improving indoor air quality.

Intercept Micro Filters are the first line of defense in our Four Level® Filtration Systems which reduce and control indoor air pollutants.

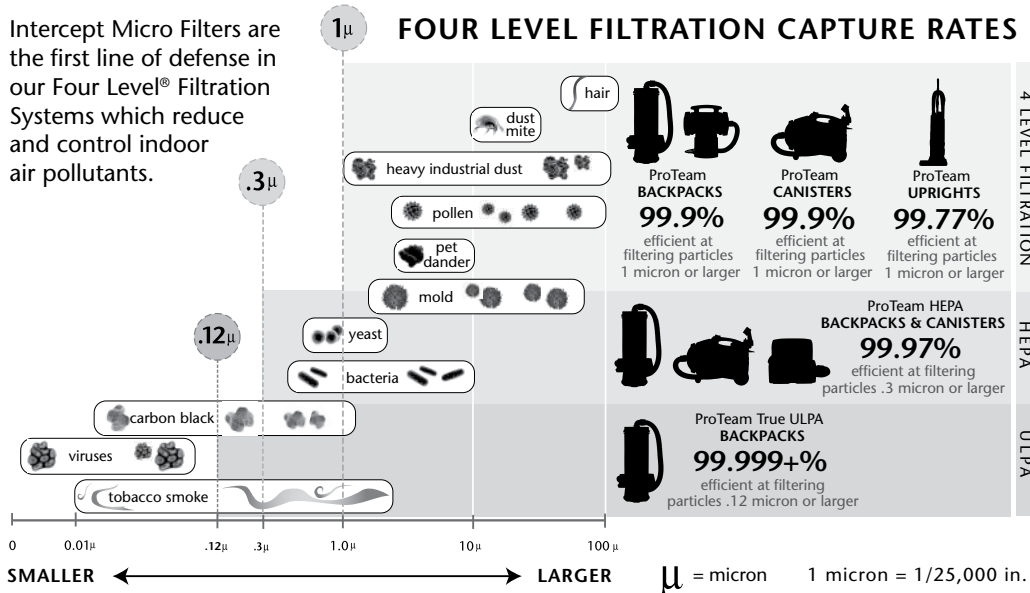

**The Air We Breathe** — is full of particles that trigger asthma and allergic reactions. Dust, mold, pollen and bacteria, invisible to the human eye, come from many different sources and quickly travel from one environment to the next. ProTeam’s exclusive Four Level Filtration system successfully contains microscopic debris and provides extremely high levels of protection against the reintroduction of these pollutants back into an environment.



genuine ProTeam  
**INTERCEPT MICRO® FILTERS**  
to maintain a valid vacuum warranty



**NO COMBUSTIBLES! NO LIQUIDS!**  
DIRTY FILTERS RESTRICT AIRFLOW, RESULTING IN REDUCED SUCTION AND OVERHEATING. REPLACE FILTERS FREQUENTLY. MUST BE USED INSIDE A CLOTH FILTER. THE AMERICAN LUNG ASSOCIATION DOES NOT ENDORSE PRODUCTS.

**QUESTIONS? CALL 866.888.2168**

**REORDER #103227**

ProTeam, Intercept Micro, Cleaning for Health, Four Level and Sierra are trademarks and registered trademarks of ProTeam, Inc. © 2006-2009 ProTeam, Inc. All Rights Reserved.

**To Reorder Intercept Micro Filters: Contact your local ProTeam distributor. Contact ProTeam Customer Service at 866.888.2168 for directions on finding a local distributor. Filters can also be purchased on [www.proteamvac.com](http://www.proteamvac.com).**

- Reorder # **100431** ProVac BP/AviationVac
- Reorder # **104544** ProVac CN
- Reorder # **103227** Sierra
- Reorder # **103191** Everest

# ProVac BP/AviationVac Assembly

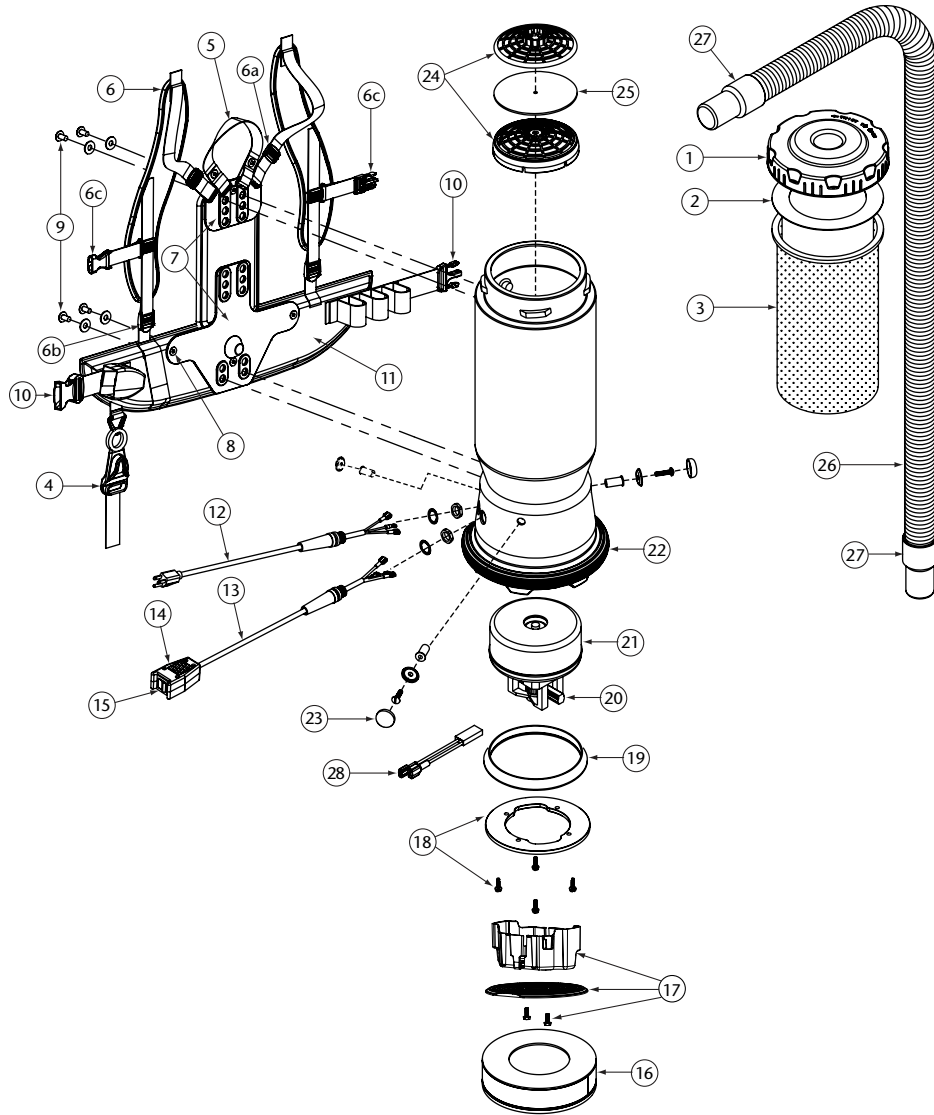

## PROVAC BP/AVIATIONVAC PARTS LIST

No.	Product Name	Qty
1	104273 Twist Cap (Black)	1 ea.
2	100431 496 Sq. In. Intercept Micro Filter	10/pk
3	100564 Micro Cloth Filter	1 ea.
4	102604 Shulte Cord Holder	1 ea.
5	101737 Carry Handle w/Rivet and Washer Set	1 set
6	100356 Shoulder Strap Assembly (includes: #5a, 5b, 5c)	1 set
6a	100358 Shoulder Strap Plastic Adjustment Buckle (Top)	1 ea.
6b	100357 Shoulder Strap Plastic Adjustment Buckle (Bottom)	1 ea.
6c	103627 Sternum Strap Buckles (Latch and Keeper)	1 set
7	105046 Backplate (includes: #7)	1 ea.
8	100375 Barrel Nut Connection Set for Backplate (Replacement)	1 set
9	100716 Backplate (Black) Connection Set: 4 Screws w/Washers	1 set
10	106719 Waist Belt Keeper and Latch	1 ea.
11	100359 Waist Belt (includes: #9)	1 ea.
	100354 Strap Assembly Complete (includes: #5, 10)	1 set
	103166 Backplate (Black) System Complete (includes: #4, 5, 6, 8, 10)	1 set
12	100641 Power Cord (18" 14/3) Assembly	1 set
13	101610 Switch Cord Assembly (includes: #14, 15)	1 set
	101714 Switch Cord w/Crimps	1 ea.
	101715 Switch Cord w/Crimps (AviationVac)	1 ea.
	101717 Switch Cord Assembly Complete w/Switch and Box (AviationVac)	1 ea.
14	101472 Switch Box w/Velcro and New Lamb Switch	1 set
	106287 Switch Box w/Velcro and Screws	1 ea.
15	106066 On/Off Switch (must use with #106287)	1 ea.
16	105800 Sound Muffler	1 ea.
17	105044 Motor Shroud Diffuser w/Screw Set: 2 Screws	1 set
18	100335 Motor Compression Ring w/Screws	1 set
	100378 Compression Ring Screw Set: 4 Screws	1 set
19	100014 Tetraseal	1 ea.
20	105697 Carbon Brush Set (Domel Motor)	1 set
	100424 Carbon Brush Set (Ametek Motor) (116311-00)	1 set
	106904 Carbon Brush Set (Ametek Motor) (122157-00)	1 set
	100173 Carbon Brush Set for 400 Hz Motor (AviationVac)	1 set
21	100422 Motor/Fan (120 V) w/Crimps	1 ea.
	100171 Motor/Fan w/Rectifier and Crimps (400 Hz)	1 ea.
	100174 Motor Rectifier	1 ea.
	100379 Motor Ground and Wire Clamp Set w/Screws	1 set
	100380 Motor Crimp Set: 4 Female, 4 Male, Ground Crimp Connector	1 set
22	100586 Bottom Bumper	1 ea.
23	100368 Motor Mounting System Set: 3 Well Nuts, 3 Bolts, 3 Washers, 3 Covers	1 set
24	100030 Dome Filter w/Foam Media	1 ea.
25	100343 Foam Filter Media for Dome Filter	1 ea.
	101220 High Filtration Disk (optional)	2/pk
26	100505 Static-Dissipating Hose w/Cuffs (Black) 1 1/2"	1 ea.
	103237 Static-Dissipating Hose w/Cuffs (Black) 1 1/4" (AviationVac)	1 ea.
	103048 Static-Dissipating Hose (Black) 1 1/2" (AviationVac)	1 ea.
27	100694 Replacement Swivel Cuff (Black) 1 1/2"	1 ea.
	102715 Replacement Double Swivel Elbow Cuff (Black) 1 1/4" (AviationVac)	1 ea.
	103279 Replacement Swivel Cuff (Black) 1 1/4" (AviationVac)	1 ea.
28	103476 Thermal Protector	1 ea.
	101678 50' Extension Cord (Not Shown)	1 ea.

## CONJUNTO DE PROVAC BP/AVIATIONVAC

Nº DE PIEZA		CANT.
1	104273 Tapa giratoria (negra)	1 unidad
2	100431 Filtro <i>Intercept</i> Micro Filter de 496 pulgadas cuadradas	10 paquetes
3	100564 Filtro de tela	1 unidad
4	102604 Poseedor de Cuerda de Shulte	1 unidad
5	101737 Manija para transportar con remache y juego de arandelas	1 juego
6	100356 Montaje de correas para los hombros (6a, 6c, 6c)	1 juego
6a	100358 Broche de ajuste plástico para la correa del hombro (superior)	1 unidad
6b	100357 Broche de ajuste plástico para la correa del hombro (inferior)	1 unidad
6c	103627 Broches de correa para el esternón (seguro y cierre)	1 juego
7	105046 Ensamblaje de placa base (8)	1 unidad
8	100375 Juego de conexión de tuerca cilíndrica para placa base (de repuesto)	1 juego
9	100716 Juego de conexión de la placa base (negra): 4 tornillos con arandelas de seguridad	1 juego
10	106719 Correa para la cintura	1 unidad
11	100359 Cinturón o correa para la cintura (10)	1 unidad
	100354 Complete la asamblea de correa (6, 11)	1 juego
	103166 Sistema de Placa base completo 2 piezas (4, 5, 6, 7, 9, 11)	1 juego
12	100641 Ensamblaje completo de cable (18" 14/3) con diseño de reducción de presión (calibrador)	1 juego
13	101610 Cable de interruptor la asamblea completa (14, 15)	1 juego
	101714 Cable de interruptor con conectores	1 unidad
	101715 Cable de interruptor con conectores (AviationVac)	1 unidad
	101717 Cable de interruptor la asamblea completa el interruptor y encajona (AviationVac)	1 unidad
14	101472 Caja de seccionamiento con Velcro, nuevo y interruptor Lamb	1 juego
	106287 Caja de seccionamiento con Velcro y tornillos	1 juego
15	106066 Interruptor de encendido (se debe usar con #106287)	1 unidad
16	105800 Silenciador	1 unidad
17	105044 Cubierta de recubrimiento del motor con juego de tornillos: 2 tornillos	1 juego
18	100335 Aro de compresión del motor con tornillos de conexión	1 juego
	100378 Tornillos de conexión de aro de compresión: 4 tornillos	1 juego
19	100014 Tetrassel	1 unidad
20	105697 Juego de cepillos de carbono (Domel)	1 juego
	100424 Juego de cepillos de carbono (Ametek)	1 juego
	106904 Juego de cepillos de carbono (Ametek) (122157-00)	1 juego
	100173 Juego de cepillos de carbono para motor de 400 Hz (AviationVac)	1 juego
21	100422 Motor/ventilador (120 V) con conectores (ProVac BP)	1 unidad
	100171 Motor/ventilador con rectificador y conectores (400 Hz)	1 juego
	100174 Rectificador de motor	1 unidad
	100379 Juego de conector de alambre y conexión a tierra para el motor	1 juego
	100380 Juego de conectores del motor: 4 conectores hembra, 4 conectores macho, y un conector a tierra	1 juego
22	100586 Amortiguador inferior	1 unidad
23	100368 Juego de sistema de montaje del motor: 3 tuercas para cavidades, 3 seguros, 3 arandelas, y 3 tapas o cobertores	1 juego
24	100030 Filtro de domo con medio de espuma	1 unidad
25	100343 Medio de filtro para el filtro de domo	1 unidad
	101220 Disco de alta filtración (opcional)	2 paquetes
26	100505 Manguera para disipar la estática (negra) con piezas de unión 1 1/2"	1 unidad
	103237 Manguera para disipar la estática (AviationVac) 1 1/4" (negra)	1 unidad
	103048 Manguera de disipación de estática con puños (AviationVac) 1 1/2" (negra)	1 unidad
27	100694 Pieza de unión giratoria de repuesto (negra) 1 1/2"	1 unidad
	102715 Reemplazo doble gire codo con piezas de unión 1 1/4" (negra) (AviationVac)	1 unidad
	103279 Reemplazo doble con piezas de unión 1 1/4" (negra) (AviationVac)	1 unidad
28	103476 Termastato	1 unidad
	101678 Cable de extensión de 50' (no se muestra)	1 unidad

## ENSEMBLE PROVAC BP/AVIATIONVAC

Nº DE PIÈCE		QTÉ
1	100197 Couvercle vissable (noir)	1 ch.
2	100331 Filtre <i>Intercept Micro</i> – 496 po	Paquet de 10
3	100565 Microfiltre en tissu	1 ch.
4	102604 Support de cordon Shulte	1 ch.
5	101737 Poignée de transport avec rivets et rondelles	1 ensemble
6	100356 Ensemble de bandoulières (inclut : n° 5a, 5b, 5c)	1 ensemble
6a	100358 Boucle d'ajustement en plastique de bandoulière (supérieure)	1 ch.
6b	100357 Boucle d'ajustement en plastique de bandoulière (inférieure)	1 ch.
6c	103627 Boucles de sangle de poitrine (loquet et passant)	1 ensemble
7	105046 Plaque arrière (inclut : n° 7)	1 ch.
8	100375 Ensemble de connexion à écrou cylindrique pour la plaque arrière (rechange)	1 ensemble
9	100716 Ensemble de connexion de plaque arrière (noir) : 4 vis avec rondelles	1 ensemble
10	106719 Passant et loquet de ceinturon	1 ch.
11	100359 Ceinturon (inclut : n° 9)	1 ch.
	100354 Ensemble complet de bandoulières (inclut : n° 5, 10)	1 ensemble
	103166 Système complet de plaque arrière (noir) (inclut : n° 4, 5, 6, 7, 8, 10)	1 ensemble
12	100641 Ensemble de cordon d'alimentation (45 cm 16/3)	1 ensemble
13	101610 Ensemble de cordon de commutation (inclut : n° 14, 15)	1 ch.
	101714 Cordon de commutation avec sertissures	1 ch.
	101715 Cordon de commutation avec sertissures (AviationVac)	1 ch.
	101717 Ensemble de cordon de commutation (AviationVac)	1 ensemble
14	101472 Boîte de commutation avec velcro et nouveau commutateur Lamb	1 ensemble
	106287 Boîte de commutation avec bande velcro et vis	1 ensemble
15	106066 Commutateur marche/arrêt (doit utiliser avec n° 106287)	1 ch.
16	105800 Amortisseur de bruit	1 ch.
17	105044 Couvercle protecteur de moteur avec ensemble de vis : 2 vis	1 ensemble
18	100335 Segment d'étanchéité de moteur avec vis	1 ensemble
	100378 Vis de segment d'étanchéité : 4 vis	1 ensemble
19	100014 Tetraseal	1 ch.
20	105697 Ensemble de balais de carbone (moteur Domel)	1 ensemble
	100424 Ensemble de balais de carbone (moteur Ametek)	1 ensemble
	106904 Ensemble de balais de carbone (moteur Ametek) (122157-00)	1 ensemble
	100173 Ensemble de balais de carbone (400 Hz) (AviationVac)	1 ensemble
21	100422 Moteur/ventilateur (120 V) avec sertissures (moteur Domel)	1 ensemble
	100171 Moteur/ventilateur avec sertissures (400 Hz)	1 ensemble
	100174 Redresseur moteur	1 ch.
	100379 Ensemble de masse de moteur et serre-câbles avec vis	1 ensemble
	100380 Ensemble de sertissures pour moteur : 5 femelles, 3 mâles, connecteur de sertissure de masse	1 ensemble
22	100586 Butoir inférieur	1 ch.
23	100368 Ensemble de support de moteur : 3 écrous-douilles, 3 boulons, 3 rondelles, 3 couvercles	1 ensemble
24	100030 Filtre en dôme avec mousse	1 ch.
25	100343 Mousse filtrante pour filtre en dôme	1 ch.
	101220 Disque filtrant (facultatif)	Paquet de 2
26	100505 Boyau antistatique avec manchons (noir) (1 1/2 po)	1 ch.
	103237 Boyau antistatique avec manchons (AviationVac) (1 1/4 po) (noir)	1 ch.
	103048 Boyau antistatique avec manchons (AviationVac) (1 1/2 po) (noir)	1 ch.
27	100694 Manchon pivotant de rechange (noir) 3,8 cm (1 1/2 po)	1 ch.
	102715 Manchon de coude à rotule double de rechange 1 1/4 po (noir) (AviationVac)	1 ch.
	103279 Manchon pivotant de rechange (noir) (1 1/4 po) (AviationVac)	1 ch.
28	103476 Rupteur thermique	1 ch.
	101678 Cordon prolongateur de 15 mètres (non illustré)	1 ch.

# Everest Assembly

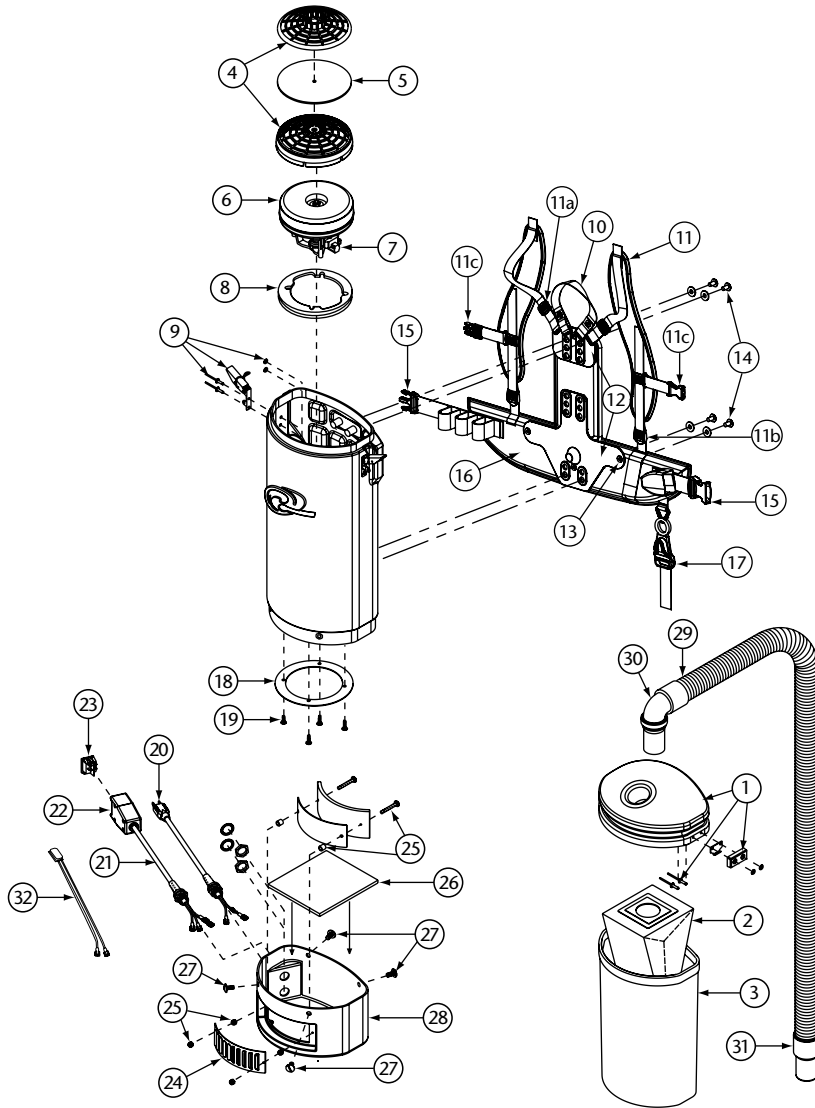

## EVEREST PARTS LIST

No.	Product Name	Qty
1	<b>103185</b> Lid Assembly: 1 Lid, 2 Latch Strikes, 2 Bumpers, 4 Pop Rivets, 4 Washers	1 set
2	<b>103191</b> 580 Sq. In. Intercept Micro Filter	10/pk
3	<b>103176</b> Micro Cloth Filter	1 ea.
4	<b>100030</b> Dome Filter w/Foam Media	1 set
5	<b>100343</b> Foam Filter Media for Dome Filter	1 ea.
	<b>101220</b> High Filtration Disk (optional)	2/pk
6	<b>105773</b> Motor/Fan w/Crimps for Everest	1 ea.
7	<b>105164</b> Carbon Brush Set for Motor (Domel)	1 set
	<b>101720</b> Carbon Brush Set for Motor (Ametek)	1 set
8	<b>105605</b> Motor Plate Gasket	1 ea.
9	<b>103270</b> Draw Latch Assembly: 1 Latch, 2 Rivets, 2 Washers	1 set
10	<b>101737</b> Carry Handle w/Rivet and Washer Set	1 set
11	<b>100356</b> Shoulder Strap Assembly (includes: #11a, 11b, 11c)	1 set
11a	<b>100354</b> Shoulder Strap Plastic Adjustment Buckle (Top)	1 ea.
11b	<b>100357</b> Shoulder Strap Plastic Adjustment Buckle (Bottom)	1 ea.
11c	<b>103627</b> Sternum Strap Buckles (Latch and Keeper)	1 set
12	<b>103257</b> Backplate Assembly (Includes: #14)	1 ea.
13	<b>100375</b> Barrel Nut Connection Set for Backplate (Replacement)	1 set
14	<b>100716</b> Backplate (Blk) Connection Set: 4 Bolts w/Washers	1 set
15	<b>106719</b> Waist Belt (Latch and Keeper)	1 ea.
16	<b>100359</b> Waist Belt (Includes: #15)	1 ea.
	<b>103166</b> Backplate System Complete (Includes: # 10, 11, 12, 13, 16, 17)	1 set
17	<b>102604</b> Schulte Cord Holder	1 ea.
18	<b>102181</b> Motor Plate	1 ea.
19	<b>105709</b> Motor Plate Screw Set: 4 Screws	1 set
20	<b>103334</b> Power Cord (18" 14/3) Assembly Complete w/Strain Relief	1 set
21	<b>101610</b> Switch Cord Assembly Complete	1 set
	<b>101714</b> Switch Cord w/Crimps	1 ea.
22	<b>101472</b> Switch Box w/Velcro and New Lamb Switch	1 set
	<b>106287</b> Switch Box w/Velcro and Screws	1 set
23	<b>106066</b> On/Off Switch (Must Use With 106287)	1 ea.
24	<b>102052</b> Exhaust Louver Cover	1 ea.
25	<b>103274</b> Sound/Exhaust Assembly: 2 Nylock Nuts, 2 Hex Nuts w/Washers, 2 Screws, 1 Small Acoustic Insulator, 1 Exhaust Bracket, 2 Nylon Spacers	1 set
26	<b>102510</b> Accoustic Insulator, Large	1 ea.
27	<b>103275</b> Bottom Cap Screw Kit: 4 Screws	1 set
28	<b>103169</b> Bottom Cap (Blk)	1 ea.
29	<b>103048</b> Static Dissipating Hose w/Cuffs	1 ea.
30	<b>101928</b> Replacement Cuff w/Swivel Elbow (Blk) 1 1/2"	1 ea.
31	<b>100694</b> Replacement Swivel Cuff (Black) 1 1/2"	1 ea.
32	<b>103476</b> Thermal Protector	1 ea.
	<b>101678</b> 50' Extension Cord (Not Shown)	1 ea.

## CONJUNTO DE EVEREST

N° DE PIEZA		CANT.
1	<b>103185</b> Ensamblaje de tapa: 1 tapa, 2 placas de cierre, 2 amortiguadores, 4 remaches a presión, 4 arandelas	1 juego
2	<b>103191</b> Micro Filtro Intercept de 580 pulgadas cuadradas	10 paquetes
3	<b>103176</b> Filtro de tela	1 unidad
4	<b>100030</b> Filtro de domo con medio de filtro	1 juego
5	<b>100343</b> Medio de filtro para filtro	1 unidad
	<b>101220</b> Disco de alta filtración (opcional)	2 paquetes
6	<b>105773</b> Motor/ ventilador con conectores	1 unidad
7	<b>105164</b> Juego de cepillos de carbono de repuesto para motor (Domel)	1 juego
	<b>101720</b> juego de cepillos de carbono de repuesto para motor (Ametek)	1 juego
8	<b>105605</b> Ensamblaje de placa del motor	1 unidad
9	<b>103270</b> Ensamblaje de cierre de empate: 1 cierre, 2 remaches, 2 arandelas	1 juego
10	<b>101737</b> Manija para transportar con remache y juego de arandelas	1 juego
11	<b>100356</b> Montaje de correas para los hombros (11a, 11b, 11c)	1 juego
11a	<b>100358</b> Broche de ajuste plástico para la correa del hombro (superior)	1 unidad
11b	<b>100357</b> Broche de ajuste plástico para la correa del hombro (inferior)	1 unidad
11c	<b>103627</b> Broches de correa para el esternón (seguro y cierre)	1 juego
12	<b>103257</b> Ensamblaje de placa base (14)	1 unidad
13	<b>100375</b> Juego de conexión de tuerca cilíndrica para placa base (de repuesto)	1 juego
14	<b>100716</b> Juego de conexión de placa base (negra): 4 seguros con arandelas	1 juego
15	<b>106719</b> Correa para la cintura	1 unidad
16	<b>100359</b> Cinturón o correa para la cintura (15)	1 unidad
	<b>103166</b> Sistema de Placa base completo (10, 11, 12, 13, 16, 17)	1 juego
17	<b>102604</b> Poseedor de Cuerda de Shulte	1 unidad
18	<b>102181</b> Placa del motor	1 unidad
19	<b>105709</b> Juego de tornillos de conexión para la placa del motor: 4 tornillos	1 juego
20	<b>103334</b> Ensamblaje completo de cable (18" 14/3) con diseño de reducción de presión (calibrador) / con tuerca de seguridad y arandela	1 juego
21	<b>101610</b> Ensamblaje completo de cable	1 juego
	<b>101714</b> Cable de interruptor con conectores	1 unidad
22	<b>101472</b> Caja de seccionamiento con Velcro y nuevo interruptor Lamb	1 juego
	<b>106287</b> Caja de seccionamiento con Velcro® y tornillos	1 juego
23	<b>106066</b> Interruptor de encendido (se debe usar con #106287)	1 unidad
24	<b>102052</b> Rejilla de escape	1 unidad
25	<b>103274</b> Ensamblaje de escape / sonido: 2 tuercas de seguridad de nylon, 2 tuercas hexagonales con arandelas, 2 tornillos, 1 aislante acústico pequeño de fieltro, 1 soporte de escape, 2 espaciadores de nylon	1 juego
26	<b>102510</b> Aislante acústico de fieltro, largo	1 unidad
27	<b>103275</b> Juego de tornillos de tapa superior: 4 tornillos	1 juego
28	<b>103169</b> Tapa inferior (negra)	1 unidad
29	<b>103048</b> Manguera para disipar la estática con piezas de unión	1 unidad
30	<b>101928</b> Pieza de unión de repuesto con codo de unión giratorio (negro) 1½"	1 unidad
31	<b>100694</b> Pieza de unión giratoria de repuesto (negra) 1½"	1 unidad
32	<b>103476</b> Termastato	1 unidad
	<b>101678</b> Cable de extensión de 50' (no se muestra)	1 unidad

## ENSEMBLE EVEREST

N° DE PIÈCE		QTÉ
1	<b>103185</b> Ensemble de couvercle : 1 couvercle, 2 mentonnets, 4 rivets aveugles, 4 rondelles	1 ensemble
2	<b>103191</b> Filtre <i>Intercept Micro</i> – 580 po <sup>2</sup>	Paquet de 10
3	<b>103176</b> Microfiltre en tissu	1 ch.
4	<b>100030</b> Filtre en dôme avec mousse	1 ch.
5	<b>100343</b> Mousse filtrante pour filtre en dôme	1 ch.
	<b>101220</b> Disque filtrant (facultatif)	Paquet de 2
6	<b>105773</b> Moteur/ventilateur (120 V) avec sertissures pour Everest	1 ch.
7	<b>105164</b> Ensemble de balais de carbone pour moteur Everest (moteur Domel)	1 ensemble
	<b>101720</b> Ensemble de balais de carbone pour moteur Everest (moteur Ametek)	1 ensemble
8	<b>105605</b> Ens. de plaque de moteur avec joint d'étanchéité	1 ch.
9	<b>103270</b> Ens. de grenouillère : 1 loquet, 2 rivets, 2 rondelles	1 ensemble
10	<b>101737</b> Poignée de transport avec rivets et rondelles	1 ensemble
11	<b>100356</b> Ensemble de bandoulières (inclut : n° 6a, 6b, 6c)	1 ensemble
11a	<b>100354</b> Boucle d'ajustement en plastique de bandoulière (supérieure)	1 ch.
11b	<b>100357</b> Boucle d'ajustement en plastique de bandoulière (inférieure)	1 ch.
11c	<b>103627</b> Boucles de sangle de poitrine (loquet et passant)	1 ensemble
12	<b>103257</b> Plaque arrière (inclut : n° 8)	1 ch.
13	<b>100375</b> Ensemble de connexion à écrou cylindrique pour la plaque arrière (rechange)	1 ensemble
14	<b>100716</b> Ensemble de connexion de plaque arrière : 4 vis avec rondelles, douilles-entretoises autosertissables	1 ensemble
15	<b>106719</b> Passant et loquet de ceinturon	1 ch.
16	<b>100359</b> Ceinturon (inclut n° 10)	1 ch.
	<b>103166</b> Système complet de plaque arrière (inclut : n° 5, 6, 7, 8, 9, 11)	1 ensemble
17	<b>102604</b> Support de cordon Shulte	1 ch.
18	<b>102181</b> Plaque de moteur	1 ch.
19	<b>105709</b> Jeu de 4 vis pour la plaque de moteur	1 ensemble
20	<b>103334</b> Ensemble de cordon d'alimentation (45 cm 16/3)	1 ensemble
21	<b>101610</b> Ensemble de cordon de commutation	1 ensemble
	<b>101714</b> Cordon de commutation avec sertissures	1 ch.
22	<b>101472</b> Boîte de commutation avec velcro et nouveau commutateur Lamb	1 ensemble
	<b>106287</b> Boîte de commutation avec bande velcro et vis	1 ensemble
23	<b>106066</b> Commutateur marche/arrêt	1 ch.
24	<b>102052</b> Couvercle pour auvents d'échappement	1 ch.
25	<b>103274</b> Ens. acoustique/échappement: 2 écrous Nylock, 2 écrous hexagonaux avec rondelles, 2 vis, 1 petit isolateur acoustique, 1 support d'échappement, 2 entretoises en nylon	1 ensemble
26	<b>102510</b> Isolateur acoustique, grand	1 ch.
27	<b>103275</b> Jeu de 4 vis pour le couvercle inférieur	1 ensemble
28	<b>103169</b> Couvercle inférieur (noir)	1 ch.
29	<b>103048</b> Boyau antistatique avec manchons (noir)	1 ch.
30	<b>101928</b> Manchon de coude à rotule double de rechange (noir)	1 ch.
31	<b>100694</b> Manchon pivotant de rechange (noir) 3,8 cm (1 1/2 po)	1 ch.
32	<b>103476</b> Rupteur thermique	1 ch.
	<b>101678</b> Cordon prolongateur de 15 mètres (non illustré)	1 ch.

# Sierra Assembly

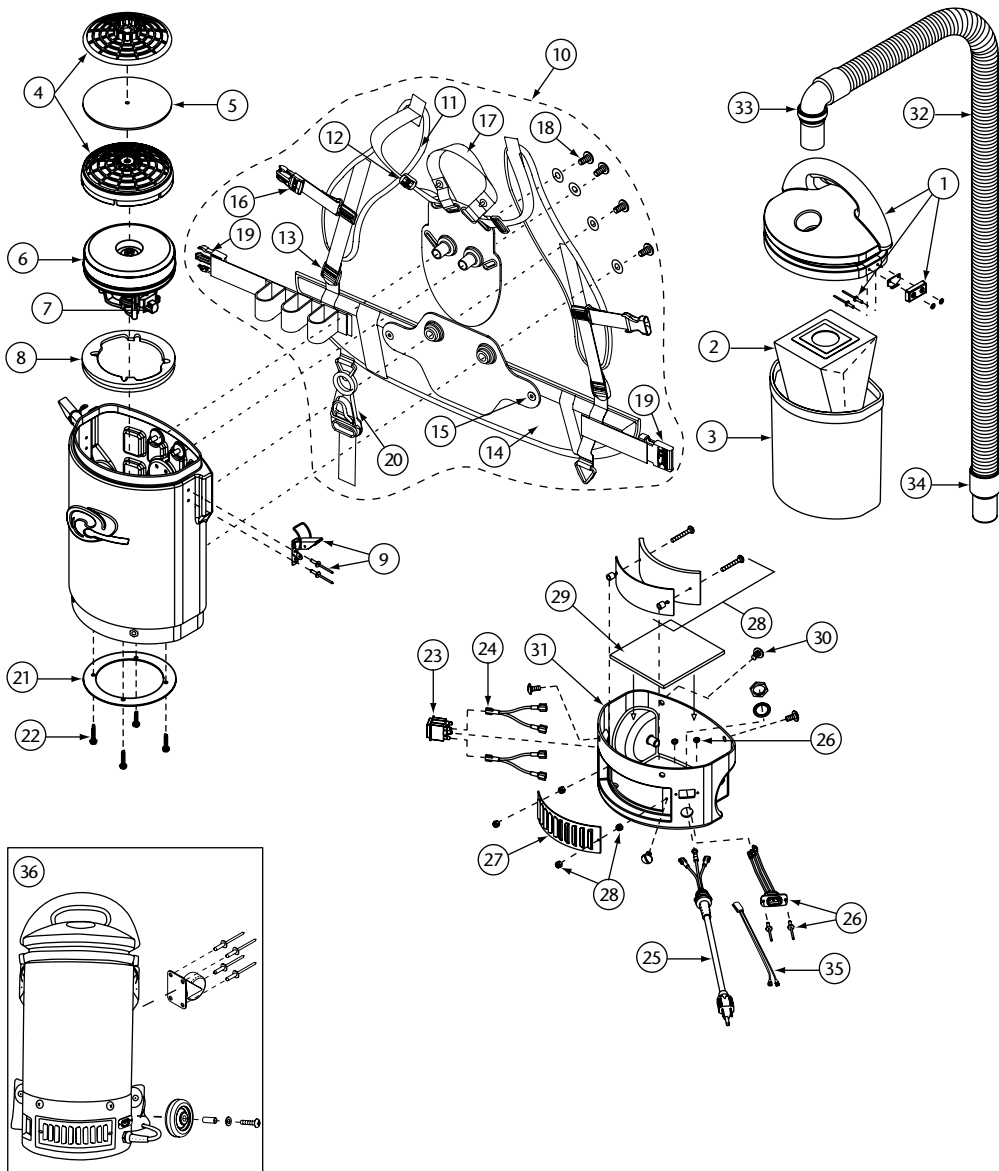

## SIERRA PARTS LIST

No.	Product Name	Qty
1	103290 Lid Assembly: 1 Lid, 2 Latch Strikes, 2 Bumpers, 4 Pop Rivets, 4 Washers	1 set
2	103227 454 Sq. In. Intercept Micro Filter	10/pk
3	102063 Micro Cloth Filter	1 ea.
4	100030 Dome Filter w/Foam Media	1 set
5	100343 Foam Filter Media for Dome Filter	1 ea.
	101220 High Filtration Disk (optional)	2/pk
6	103330 Motor/Fan w/Crimps for Sierra	1 ea.
7	105697 Carbon Brush Set for Motor (Domel)	1 set
	100424 Carbon Brush Set for Motor (Ametek) (116311-00)	1 set
	106904 Carbon Brush Set for Motor (Ametek) (122157-00)	1 set
8	105605 Motor Plate Gasket	1 ea.
9	103270 Draw Latch Assembly: 1 Latch, 2 Rivets, 2 Washers	1 set
10	103393 Backplate System Complete (Includes: # 11, 14, 17, 18, 19)	1 set
11	100356 Shoulder Strap Assembly (includes: #12, 13, 16)	1 set
12	100358 Shoulder Strap Plastic Adjustment Buckle (Top)	1 ea.
13	100357 Shoulder Strap Plastic Adjustment Buckle (Bottom)	1 ea.
14	100359 Waist Belt (Includes: #15)	1 ea.
15	100375 Barrel Nut Connection Set for Backplate (Replacement)	1 set
16	103627 Sternum Strap Buckles (Latch and Keeper)	1 set
17	101737 Carry Handle w/Rivet and Washer Set	1 set
18	103282 Backplate (Blk) Connection Set: 4 Bolts w/Washers	1 set
19	106719 Waist Belt (Latch and Keeper)	1 ea.
20	102604 Schulte Cord Holder	1 ea.
21	102181 Motor Plate	1 ea.
22	105709 Motor Plate Screw Set: 4 Screws	1 set
23	103198 On/Off Switch	1 ea.
24	101760 Wire Splitter	1 ea.
25	103181 Power Cord (18" 14/3) Assembly Complete w/Strain Relief	1 ea.
26	103273 Powerhead Receptacle Assembly: 1 three-wire Receptacle, 2 Rivets, 2 Washers	1 set
27	102052 Exhaust Louver Cover	1 ea.
28	103274 Sound/Exhaust Assembly: 2 Nylock Nuts, 2 Hex Nuts w/Washers, 2 Screws, 1 Small Acoustic Insulator, 1 Exhaust Bracket, 2 Nylon Spacers	1 set
29	102510 Acoustic Insulator, Large	1 ea.
30	103275 Bottom Cap Screw Kit: 4 Screws	1 set
31	103182 Bottom Cap (Blk) w/Wheel Wells	1 ea.
32	103048 Static Dissipating Hose w/Cuffs	1 ea.
33	101928 Replacement Cuff w/Swivel Elbow (Blk) 1 1/2"	1 ea.
34	100694 Replacement Swivel Cuff (Black) 1 1/2"	1 ea.
35	103476 Thermal Protector	1 ea.
	101678 50' Extension Cord (Not Shown)	1 ea.
	105880 48" Electrified Hose, Handle, Swivel Cuff and 2 Wire Power Cord (not shown)	1 set
36	106895 Upgrade Wheel Kit for Conversion to Canister	1 set



## CONJUNTO DE SIERRA

N° DE PIEZA		CANT.
1	<b>103290</b> Ensamblaje de tapa: 1 tapa, 2 placas de cierre, 2 amortiguadores, 4 remaches a presión, 4 arandelas	1 juego
2	<b>103227</b> Filtro <i>Intercept</i> Micro Filter de 454 pulgadas cuadradas	10 paquetes
3	<b>102063</b> Filtro de tela	1 unidad
4	<b>100030</b> Filtro de domo con medio de filtro	1 juego
5	<b>100343</b> Medio de filtro para filtro	1 unidad
	<b>101220</b> Disco de alta filtración (opcional)	2 paquetes
6	<b>103330</b> Motor/ ventilador con conectores	1 unidad
7	<b>105697</b> Juego de cepillos de carbono de repuesto para motor (Domel)	1 juego
	<b>100424</b> Juego de cepillos de carbono de repuesto para motor (Ametek) (116311-00)	1 juego
	<b>106904</b> Juego de cepillos de carbono de repuesto para motor (Ametek) (122157-00)	1 juego
8	<b>105587</b> Ensamblaje de placa del motor	1 unidad
9	<b>103270</b> Ensamblaje de cierre de empate: 1 cierre, 2 remaches, 2 arandelas	1 juego
10	<b>103393</b> Sistema completo de dos piezas de placa base (11, 14, 17, 18, 19)	1 juego
11	<b>100356</b> Montaje de correas para los hombros (12, 13, 16)	1 juego
12	<b>100358</b> Broche de ajuste plástico para la correa del hombro (superior)	1 unidad
13	<b>100357</b> Broche de ajuste plástico para la correa del hombro (inferior)	1 unidad
14	<b>100359</b> Cinturón o correa para la cintura (15)	1 unidad
15	<b>100375</b> Juego de conexión de tuerca cilíndrica (de repuesto)	1 juego
16	<b>103627</b> Broches de correa para el esternón (seguro y cierre)	1 juego
17	<b>101737</b> Manija para transportar con remache y juego de arandelas	1 juego
18	<b>103282</b> Juego de conexión de placa base: 4 tornillos (2 Largos/2 cortos), 4 arandelas	1 juego
19	<b>106719</b> Correa para la cintura	1 unidad
20	<b>102604</b> Poseedor de Cuerda de Shulte	1 unidad
21	<b>102181</b> Placa del motor	1 unidad
22	<b>105709</b> Juego de tornillos de conexión para la placa del motor: 4 tornillos	1 juego
23	<b>103198</b> Interruptor de encendido y apagado de dos polos	1 unidad
24	<b>101760</b> Separador de alambre	1 unidad
25	<b>103181</b> Ensamblaje completo de cable (18" 14/3) con diseño de reducción de presión (calibrador) / con tuerca de seguridad y arandela	1 unidad
26	<b>103273</b> Ensamblaje del recipiente del cabezal eléctrico: 1 recipiente de tres alambres, 2 remaches, 2 arandelas	1 juego
27	<b>102052</b> Rejilla de escape	1 unidad
28	<b>103274</b> Ensamblaje de escape / sonido: 2 tuercas de seguridad de nylon, 2 tuercas hexagonales con arandelas, 2 tornillos, 1 aislante acústico pequeño de fieltro, 1 soporte de escape, 2 espaciadores de nylon	1 juego
29	<b>102510</b> Aislante acústico de fieltro, largo	1 unidad
30	<b>103275</b> Juego de tornillos de tapa superior: 4 tornillos	1 juego
31	<b>103182</b> Tapa inferior (negra) con cavidad para ruedas	1 unidad
32	<b>103048</b> Manguera para disipar la estática con piezas de unión (negra) 1½"	1 unidad
33	<b>101928</b> Pieza de unión de repuesto con codo de unión giratorio (negra) 1½"	1 unidad
34	<b>100694</b> Pieza de unión giratoria de repuesto (negra) 1½"	1 unidad
	<b>105880</b> 48" Manguera electrificada con mango surtidor de gas, pieza de unión con codo de unión giratorio y cable eléctrico de manguera (no se muestra)	1 juego
35	<b>103476</b> Termastato	1 unidad
	<b>101678</b> Cable de extensión de 50' (no se muestra)	1 unidad
36	<b>106895</b> Actualice Juego de Rueda para la Conversión al Bote	1 juego

## ENSEMBLE SIERRA

N° DE PIÈCE		QTÉ
1	<b>103290</b> Ensemble de couvercle : 1 couvercle, 2 mentonnets, 4 rivets aveugles, 4 rondelles	1 ensemble
2	<b>103227</b> Filtre <i>Intercept Micro</i> – 454 po <sup>2</sup>	Paquet de 10
3	<b>102063</b> Microfiltre en tissu	1 ch.
4	<b>100030</b> Filtre en dôme avec mousse	1 ch.
5	<b>100343</b> Mousse filtrante pour filtre en dôme	1 ch.
	<b>101220</b> Disque filtrant (facultatif)	Paquet de 2
6	<b>103330</b> Moteur/ventilateur (120 V) avec sertissures pour Sierra	1 ch.
7	<b>105697</b> Ensemble de balais de carbone (moteur Domel)	1 ensemble
	<b>100424</b> Ensemble de balais de carbone (Ametek) (116311-00)	1 ensemble
	<b>106904</b> Ensemble de balais de carbone (Ametek) (122157-00)	1 ensemble
8	<b>105587</b> Ens. de plaque de moteur avec joint d'étanchéité	1 ch.
9	<b>103270</b> Ens. de grenouillère : 1 loquet, 2 rivets, 2 rondelles	1 ensemble
10	<b>103393</b> Système complet de plaque arrière (inclut : n° 11, 14, 17, 18, 19)	1 ensemble
11	<b>100356</b> Ensemble de bandoulières (inclut : n° 12, 13, 16)	1 ensemble
12	<b>100358</b> Boucle d'ajustement en plastique de bandoulière (supérieure)	1 ch.
13	<b>100357</b> Boucle d'ajustement en plastique de bandoulière (inférieure)	1 ch.
14	<b>100359</b> Ceinturon (inclut n° 15)	1 ch.
15	<b>100375</b> Ensemble de connexion à écrou cylindrique pour la plaque arrière (rechange)	1 ensemble
16	<b>103627</b> Boucles de sangle de poitrine (loquet et passant)	1 ensemble
17	<b>101737</b> Poignée de transport avec rivets et rondelles	1 ensemble
18	<b>103282</b> Ensemble de connexion de plaque arrière : 4 vis avec rondelles, douilles-entretoises autosertissables	1 ensemble
19	<b>106719</b> Passant et loquet de ceinturon	1 ch.
20	<b>102604</b> Support de cordon Shulte	1 ch.
21	<b>102181</b> Plaque de moteur	1 ch.
22	<b>105709</b> Jeu de 4 vis pour la plaque de moteur	1 ensemble
23	<b>103198</b> Commutateur marche/arrêt	1 ch.
24	<b>101760</b> Câble répartiteur	1 ch.
25	<b>103181</b> Ensemble de cordon d'alimentation (45 cm 16/3)	1 ch.
26	<b>103273</b> Ens. de prise de l'électrobrosse: 1 prise à 3 fils, 2 rivets, 2 rondelles	1 ensemble
27	<b>102052</b> Couvercle pour auvents d'échappement	1 ch.
28	<b>103274</b> Ens. acoustique/échappement: 2 écrous Nylock, 2 écrous hexagonaux avec rondelles, 2 vis, 1 petit isolateur acoustique, 1 support d'échappement, 2 entretoises en nylon	1 ensemble
29	<b>102510</b> Isolateur acoustique, grand	1 ch.
30	<b>103275</b> Jeu de 4 vis pour le couvercle inférieur	1 ensemble
31	<b>103182</b> Couvercle inférieur (noir)	1 ch.
32	<b>103048</b> Boyau antistatique avec manchons (noir)	1 ch.
33	<b>101928</b> Manchon de coude à rotule double de rechange (noir)	1 ch.
34	<b>100694</b> Manchon pivotant de rechange (noir) 3,8 cm (1 1/2 po)	1 ch.
35	<b>103476</b> Rupteur thermique	1 ch.
	<b>101678</b> Cordon prolongateur de 15 mètres (non illustré)	1 ch.
	<b>105880</b> Un tube électrisé de 48", manche, poignet pivotant et 1 cordon d'alimentation à 2 fils pour Sierra	1 ensemble
36	<b>106895</b> Actualiser la Trousse de Roue pour Conversion à la Boîte métallique	1 ensemble

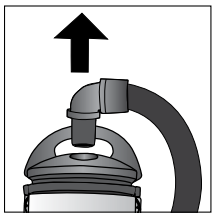

Figure A

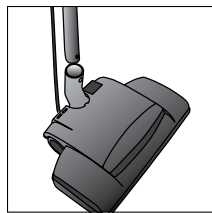

Figure B

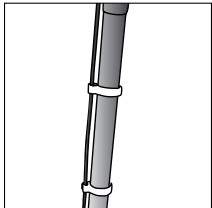

Figure C

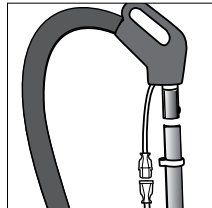

Figure D

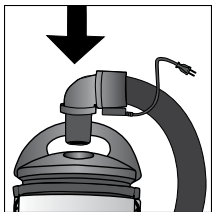

Figure E

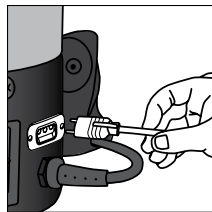

Figure F

## PREPARING THE SIERRA FOR USE WITH THE WESSEL POWER NOZZLE

1. Remove hose from cap (Figure A). Set aside hose, wand and attachment.
2. Connect two button lock wands together. Attach base of wand to power nozzle neck. Button lock connection will snap into place (Figure B).
3. Feed power cord up the wand and snap cord into wand guides (Figure C).
4. Push hose assembly into top of wand until button lock connection snaps into place. (Figure D).
5. Push power nozzle cord into gas pump cord. (Figure D).
6. Push electrified hose cuff into cap opening (Figure E).
7. Plug power cord attached to hose into receptacle on vacuum. (Figure F).

## PREPARACIÓN DE LA SIERRA PARA UTILIZARLA CON LA WESSEL POWER NOZZLE (BOQUILLA DE SUCCIÓN ANCHA WESSEL)

1. Retire la tapa de la aspiradora (Figura A). Separe la tapa de la manguera. Deje a un lado la manguera, el tubo y el aditamento.
2. Una la base del tubo al cuello de la boquilla de succión (power nozzle). El botón de seguro de conexión se asegurará. Suba el cable eléctrico por el tubo y asegure el cable en las guías del tubo (Figura B).
3. Pase el cable eléctrico por la abertura en el soporte plástico del cable en la parte superior del tubo y asegure el cable en su lugar (Figura C).
4. Empuje la pieza de unión nueva electrificada de la manguera hacia la apertura de la tapa (Figura D).
5. Empuje el poder cuerda de boca en la cuerda de bomba de gas. (Figura D).
6. Vuelva a colocar la tapa en la aspiradora (Figura E).
7. Conecte el cable eléctrico unido a la manguera hacia el receptáculo en la aspiradora (Figura F).

## PRÉPARATION DU MODÈLE SIERRA POUR UTILISATION AVEC L'ÉLECTROBROSSE WESSEL

1. Retirez le tube du couvercle (Figure A). Rangez le tube, le boyau et l'accessoire.
2. Raccordez les deux boyaux avec bouton de verrouillage. Accouplez la base du boyau au collet de l'électrobrosse. Le bouton de verrouillage s'enclenchera (Figure B).
3. Passez le cordon d'alimentation le long du boyau et insérez-le dans les guides sur le boyau (Figure C).
4. Poussez le tube dans le bout supérieur du boyau jusqu'à ce que le bouton de verrouillage soit enclenché (Figure D).
5. Poussez le cordon de l'électrobrosse dans le cordon de la pompe à essence (Figure D).
6. Poussez le nouveau poignet de tube électrisé dans l'ouverture du couvercle (Figure E).
7. Branchez le cordon d'alimentation attaché au tube dans la prise de l'aspirateur (Figure F).

# Canister Vacuums

## OVERVIEW

- Vacuum (1)
- Extension Cord (2)
- Hose (3)
- Accessories (4)
- Intercept Micro Filter (5)
- Micro Cloth Filter (6)
- Dome Filter (7)
- Exhaust Filter (8)

## QUICK START

1. Tip the vacuum upright and remove the top cap (Figure A).
2. Remove filters (Figure B).
3. Check to make sure the dome filter has not shifted during shipping (Figure C).
4. Replace the filters and cap (Figure D).
5. Push the long cuff on the end of the hose completely into the cap opening (Figure E).

**NOTE:** To easily remove the hose, twist off the top cap. Set the cap on any flat surface so that the center of the cap rests on the top lip of the vacuum canister and push down on the cap (Figure F). The hose can then easily be pulled out of the cap.

## OPERATING THE CANISTER VACUUM

1. Fasten the ends of the wands together, snapping them into place (Figure G).
2. Attach the floor tool to the end of the wand. Align the brass ring with the groove on the floor tool, this will ensure a secure fit (Figure H).
3. Twist the wand into the end of the hose (Figure I).
4. Turn the unit on, and proceed with vacuuming. The on/off switch is conveniently located on the top of the canister.

## CANISTER ERGONOMICS

- The vacuum is lightweight and rolls smoothly.
- The weight of the vacuum is very well-balanced and easy to carry by the handle.
- Use the proper attachments for the job. ProTeam has attachments to perform most jobs without requiring you to bend over or get into difficult positions.

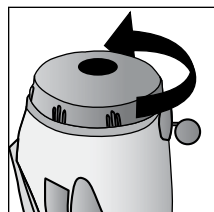
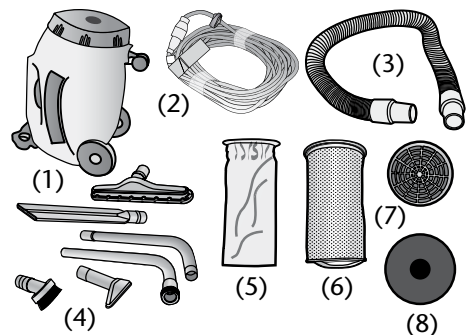

Figure A

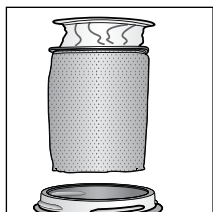

Figure B

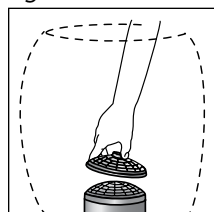

Figure C

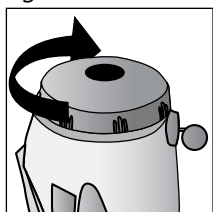

Figure D

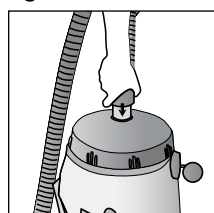

Figure E

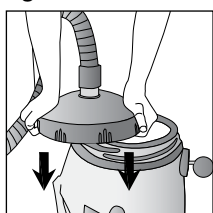

Figure F

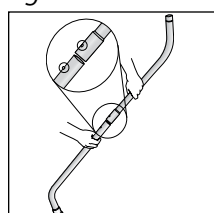

Figure G

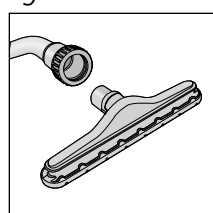

Figure H

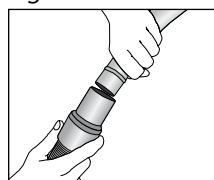

Figure I

# Aspiradoras Tipo Receptaculo

## DESCRIPCIÓN GENERAL

- Aspiradora (1)
- Cable de extensión (2)
- Manguera (3)
- Accesorios (4)
- Intercept Micro Filtro (5)
- Microfiltro de tela (6)
- Filtro de domo (7)
- Filtro de espuma (8)

## INICIO RÁPIDO

1. Incline la aspiradora en posición vertical y retire la tapa superior (Figure A).
2. Retire los filtros (Figure B).
3. Revise para asegurarse filtro de domo no se movieron durante el envío (Figure C).
4. Cambie los filtros y la tapa (Figure D).
5. Presione completamente el puño largo en el extremo de la manguera, hacia el orificio de la tapa (Figure E).

**NOTA:** Para retirar fácilmente la manguera, gire la tapa superior. Coloque la tapa en cualquier superficie plana para que el centro de ésta repose sobre el borde superior del receptáculo de la aspiradora y presione la tapa (Figure F). La manguera se puede sacar fácilmente de la tapa.

## FUNCIONAMIENTO DE LA ASPIRADORA TIPO RECEPTÁCULO

1. Apriete los extremos de los tubos, ajustándolos en su lugar (Figure G).
2. Conecte la herramienta de piso al extremo del tubo. Alinee el aro de bronce con la muesca en la herramienta de piso para garantizar un ajuste seguro (Figure H).
3. Gire el tubo en el extremo de la manguera (Figure I).
4. Encienda la unidad y comience a aspirar. El interruptor de encendido/apagado está ubicado convenientemente en la parte superior del receptáculo.

## ERGONOMÍA DEL RECEPTÁCULO

- La aspiradora es liviana y rueda sin problemas.
- El peso de la aspiradora está bien equilibrado y es fácil de transportar utilizando la manilla.
- Use los accesorios adecuados para el trabajo. ProTeam tiene accesorios para realizar la mayoría de los trabajos sin que deba doblarse o adoptar posiciones difíciles.

# Aspirateurs-chariots

## APERÇU

- Aspirateur (1)
- Cordon d'extension (2)
- Boyau (3)
- Accessoires (4)
- Filtre Intercept Micro (5)
- Microfiltre en tissu (6)
- Filtre en dôme (7)
- Filtre de sortie (8)

## DÉMARRAGE RAPIDE

1. Placez l'aspirateur en position verticale et enlevez son couvercle supérieur (Figure A).
2. Retirez les filtres (Figure B).
3. Vérifiez que les filtres n'ont pas bougé durant l'expédition (Figure C).
4. Remettez les filtres et le couvercle en place (Figure D).
5. Poussez le long manchon à l'extrémité du tuyau, en l'insérant complètement dans l'orifice du couvercle (Figure E).

**REMARQUE :** Pour retirer facilement le boyau, enlevez le couvercle supérieur en le tournant. Placez le couvercle sur une surface plane, de manière à ce que son centre repose sur le bord supérieur du chariot de l'aspirateur, puis poussez le couvercle vers le bas (Figure F). Il est ensuite facile de retirer le boyau du couvercle.

## UTILISATION DE L'ASPIRATEUR-CHARIOT

1. Emboîtez les extrémités des deux tubes (Figure G).
2. Attachez l'accessoire de plancher à l'extrémité du tube. Alinez l'anneau en laiton sur l'indentation de l'accessoire afin d'obtenir une bonne fixation (Figure H).
3. Avec un mouvement de torsion, fixez le tube à l'extrémité du boyau (Figure I).
4. Mettez l'aspirateur en marche et effectuez le travail. Le commutateur marche/arrêt se trouve sur le dessus du chariot.

## ERGONOMIE DE L'ASPIRATEUR-CHARIOT

- L'aspirateur est léger et roule facilement.
- Le poids de l'aspirateur est très bien équilibré. Il est facile à transporter par sa poignée.
- Utilisez les accessoires convenant au travail à effectuer. ProTeam offre des accessoires adaptés à la plupart des travaux et conçus pour vous éviter de vous pencher ou d'adopter une position inconfortable.

# ProVac CN Assembly

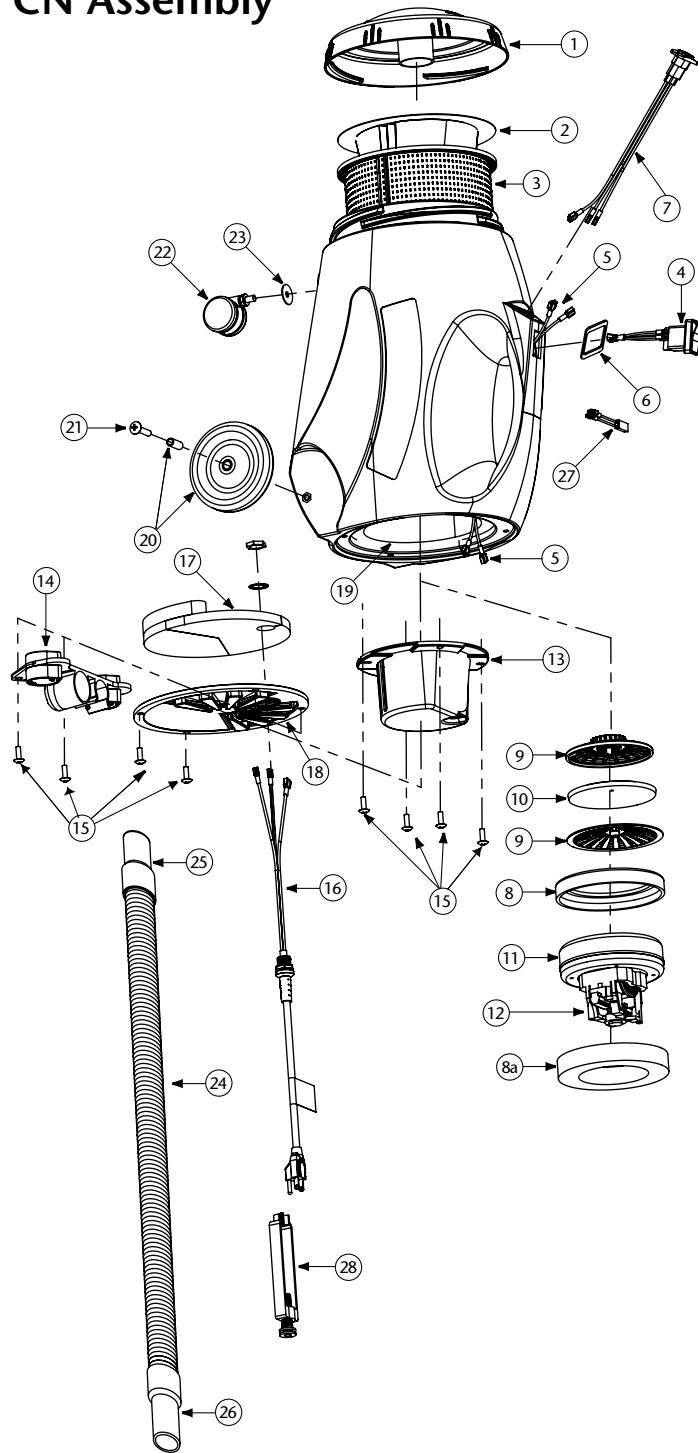

## PROVAC CN PARTS LIST

No.	Product Name	Qty
1	103318 Top Cap, Black	1 ea.
2	104544 698 Sq. In. Intercept Micro Filter	10/pk
3	103115 Micro Cloth Filter	1 ea.
4	103327 On/Off Switch	1 ea.
5	103212 Wire Harness Assembly: 3 Wires and Strain Relief	1 set
6	106110 Gasket	1 ea.
7	105047 Receptacle Assembly for Powerhead	1 ea.
8	103236 Motor Seal	1 ea.
8a	105430 Upper Foam Compression Ring	1 ea.
9	102784 Dome Filter w/Filter Media	1 ea.
10	101949 Replacement Foam Media for Dome Filter	1 ea.
	102761 High Filtration Disk (Optional)	2/pk
11	105687 Motor/Fan (120V)	1 ea.
12	105164 Carbon Brush Set (Domel Motor)	1 set
	101720 Carbon Brush Set (Ametek Motor)	1 set
13	103121 Motor Mount	1 ea.
14	103117 Tool Dock	1 ea.
15	103266 Motor Mount and Vented Exhaust Cover Screw Kit	1 set
16	103215 Power Cord (18" 14/3) Assembly w/Locknut and Washer	1 ea.
17	103123 Exhaust Foam	1 ea.
18	103360 Cover Assembly, Vented Exhaust	1 ea.
19	103256 Rear Foam Diffuser	1 ea.
	103124 Foam Inlet Damper A (not shown)	1 ea.
	103125 Foam Inlet Damper B (not shown)	1 ea.
20	103267 Rear Wheel Assembly Kit: 2 Wheels, 2 Spacers, 2 Screws	1 set
21	103268 Rear Wheel Mounting Screw Kit: 2 Screws	1 set
22	103114 Swivel Caster (Front Wheel)	1 ea.
23	103545 Conical Washer for Swivel Caster	1 set
24	103172 78" Static Dissipating Hose w/Cuffs (Black) 1½"	1 set
25	100694 Replacement Swivel Cuff (Black) 1½"	1 ea.
26	103150 Replacement Long Swivel Cuff (Black) 1½"	1 ea.
27	103476 Thermal Protector	1 ea.
28	103441 Cord Lock	1 ea.
	101678 50' Extension Cord (Not Shown)	1 ea.

## CONJUNTO DE PROVAC CN

N° DE PIEZA		CANT.
1	<b>103318</b> Tapa superior, negra	1 unidad
2	<b>104544</b> Filtro Intercept Micro Filter de 698 pulgadas cuadradas	10 paquetes
3	<b>103115</b> Microfiltro de tela	1 unidad
4	<b>103327</b> Interruptor de encendido	1 unidad
5	<b>103212</b> Conjunto de cableado preformado: 3 cables y protector	1 juego
6	<b>106110</b> Placa	1 unidad
7	<b>105047</b> Conjunto de receptáculo para cabezal	1 unidad
8	<b>103236</b> Sello del motor	1 unidad
8a	<b>105430</b> Anillo de compresión de espuma superior	1 unidad
9	<b>102784</b> Filtro de domo con medio del filtro	1 unidad
10	<b>101949</b> Medio de espuma de repuesto para el filtro de domo	1 unidad
	<b>102761</b> Disco alto de filtración (opcional)	2 paquetes
11	<b>105687</b> Motor/ventilador (120 V) con esgastado	1 unidad
12	<b>105164</b> Juego de escobillas de carbón (motor Domel)	1 juego
	<b>101720</b> Juego de escobillas de carbón (motor Ametek)	1 juego
13	<b>103121</b> Soporte del motor	1 unidad
14	<b>103117</b> Depósito de herramientas	1 unidad
15	<b>103266</b> Juego de soporte del motor y tornillos de la cubierta de escape de ventilación	1 juego
16	<b>103215</b> Conjunto de cable de alimentación (18" 16/3) con contratuerca y arandela	1 unidad
17	<b>103123</b> Espuma de escape	1 unidad
18	<b>103360</b> Cubierta de escape de ventilación, negra	1 unidad
19	<b>103256</b> Difusor de espuma trasero	1 unidad
	<b>103124</b> Amortiguador de entrada de espuma A (no se muestra)	1 unidad
	<b>103125</b> Amortiguador de entrada de espuma B (no se muestra)	1 unidad
20	<b>103267</b> Juego del conjunto de ruedas traseras: 2 ruedas, separadores, 2 tornillos (incluye:N° 21)	1 juego
21	<b>103268</b> Juego de tornillos de montaje de las ruedas traseras: 2 tornillos	1 juego
22	<b>103114</b> Ruedecitas giratorias	1 unidad
23	<b>103545</b> Arandela cónica para las ruedecitas giratorias	1 juego
24	<b>103172</b> Manguera de disipación de estática de 78" con puños (negra) 1½"	1 juego
25	<b>100694</b> Puño giratorio de repuesto (negro) 1½"	1 unidad
26	<b>103150</b> Puño giratorio largo de repuesto (negro) 1½"	1 unidad
27	<b>103476</b> Protector térmico	1 unidad
28	<b>103441</b> Cerradura de cuerda	1 unidad
	<b>101678</b> Cable de extensión de 50 pies (no se muestra)	1 unidad

## ENSEMBLE PROVAC CN

N° DE PIÈCE		QTÉ
1	<b>103318</b> Couvercle vissable (noir)	1 ch.
2	<b>104544</b> Filtre <i>Intercept Micro</i> – 698 po <sup>2</sup>	Paquet de 10
3	<b>103115</b> Microfiltre en tissu	1 ch.
4	<b>103327</b> Commutateur marche	1 ch.
5	<b>103212</b> Ensemble de faisceau de fils : 3 fils et détendeur	1 ensemble
6	<b>106110</b> Plaque	1 ch.
7	<b>105047</b> Ens. de prise de l'électrobrosse: 1 prise à 3 fils, 2 rivets, 2 rondelles	1 ensemble
8	<b>103236</b> Joint d'étanchéité de moteur	1 ch.
8a	<b>105430</b> Segment d'étanchéité en mousse supérieur	1 ch.
9	<b>102784</b> Filtre en dôme avec matériau filtrant	1 ch.
10	<b>101949</b> Mousse de rechange pour le filtre en dôme	1 ch.
	<b>102761</b> Disque filtrant (facultatif)	Paquet de 2
11	<b>105687</b> Moteur/ventilateur (120 V) avec sertissures (moteur Domel)	1 ch.
12	<b>105164</b> Ensemble de balais de carbone (moteur Domel)	1 ensemble
	<b>101720</b> Ensemble de balais de carbone (moteur Ametek)	1 ensemble
13	<b>103121</b> Support de moteur	1 ch.
14	<b>103117</b> Support pour accessoires	1 ch.
15	<b>103266</b> Ensemble de vis pour support de moteur et couvercle de sortie ventilé	1 ensemble
16	<b>103215</b> Ensemble de cordon d'alimentation (45 cm 16/3) avec contre-écrou et rondelle	1 ch.
17	<b>103123</b> Mousse de sortie	1 ch.
18	<b>103360</b> Couvercle d'échappement ventilé, noir	1 ch.
19	<b>103256</b> Diffuseur en mousse arrière	1 ch.
	<b>103124</b> Registre d'entrée en mousse A (non illustré)	1 ch.
	<b>103125</b> Registre d'entrée en mousse B (non illustré)	1 ch.
20	<b>103267</b> Ensemble de roues arrière : 2 roues, bagues d'espacement, 2 vis	1 ensemble
21	<b>103268</b> Ensemble de vis de montage de roues arrière : 2 vis	1 ensemble
22	<b>103114</b> Roulette pivotante	1 ch.
23	<b>103545</b> Rondelle conique pour la roulette pivotante	1 ensemble
24	<b>103172</b> Boyau antistatique de 2 mètres avec manchons (noir) 3,8 cm (1 1/2 po)	1 ensemble
25	<b>100694</b> Manchon pivotant de rechange (noir) 3,8 cm (1 1/2 po)	1 ch.
26	<b>103150</b> Long manchon pivotant de rechange (noir) 3,8 cm (1 1/2 po)	1 ch.
27	<b>103476</b> Rupteur thermique	1 ch.
28	<b>103441</b> Verrou de cordon	1 ch.
	<b>101678</b> Cordon prolongateur de 15 mètres (non illustré)	1 ch.



# List of Sales Representatives / Lista de representantes de ventas / Liste des représentants autorisés

## United States

- Ryan, Saffel & Associates**  
AK, WA, OR, HI  
2731 152nd Avenue, NE  
Redmond, WA 98052-5544  
(425) 885-7090  
(800) 869-7053  
FAX (425) 881-8733  
rsaf@ryansaffel.com
- Nexus**  
Northern CA, Northern NV  
14470 Doolittle Drive  
San Leandro, CA 94577  
(510) 567-1000  
(800) 482-6088  
FAX (510) 567-1005  
regina@nexus-now.com
- Access Partners**  
Southern CA, Southern NV  
912 W. Tenth Street  
Azusa, CA 91702  
(626) 815-4200  
FAX (626) 815-4300  
jstone@accesspartners.biz
- TRC Marketing, Inc.**  
MT, ID, WY, UT, CO, AZ, NM, El Paso  
4665 Joliet Street  
Denver, CO 80239  
(303) 373-1940  
(800) 748-2290  
FAX (303) 371-1557  
laurie@trcmarketinginc.com
- D.C. Brown, Inc.**  
ND, SD, MN, Northwest WI  
7104 Ohms Lane, Ste. 214  
Minneapolis, MN 55439-2129  
(952) 896-1890  
FAX (952) 896-1970  
service@dcbrowninc.com
- K.J.A., Inc.**  
NE, IA, KS, MO  
9000 Fernald Drive  
St. Louis, MO 63123  
(314) 842-6222  
(800) 892-1733  
FAX (800) 329-9552  
ken@kjainc.com
- Demlow Marketing**  
OK, AR, TX, LA  
4910 Darling St.  
Houston, TX 77007  
(713) 864-2947  
(800) 334-4923  
FAX (713) 864-7054  
jshoffner@demlow.com
- Osborne Sales Group**  
IN, OH, Western PA, KY, WV  
4010 North Bend Road, Suite 101  
Cincinnati, OH 45211  
(513) 481-6200  
(800) 837-4933  
FAX (513) 389-3992  
sales@osbornegroup.net
- Hinton Sales, Inc.**  
TN, MS, AL, GA  
6659-D Peachtree Industrial Blvd.  
Norcross, GA 30092  
(770) 326-6455  
(800) 344-2638  
FAX (770) 326-6189  
hsi.inc@hintonsales.com
- Stockdale Company**  
Upstate NY, MI  
4159 Holland-Sylvania Rd, Ste. 104  
Toledo, OH 43623-4801  
(419) 885-2497  
(866) 885-2497  
FAX (419) 885-8124  
sales@stockdaleco.com
- Market Advantage Plus**  
VT, NH, ME, MA, CT, RI  
56 Leonard St., Unit 4  
Foxboro, MA 02035  
(508) 543-3605  
(800) 564-6320 (New England only)  
FAX (508) 543-7147  
info@marketadvantageplus.com
- Bull'sEye**  
Northern NJ, Metro NY, Long Island, NY  
73 Cedar Avenue  
Hershey, PA 17033  
(717) 533-3601  
(888) 381-8892  
FAX (717) 533-4671  
bullseye@bullseyeinc.net

- Buckley & Associates**  
Southern NJ, Eastern PA, DE, MD, DC,  
VA, NC, SC  
5707 Centre Square Dr.  
Centreville, VA 20120  
(703) 631-8138  
FAX (703) 631-7841  
buckleyassociate@aol.com
- The DeBolt Company, Inc.**  
FL, Caribbean  
3650 Coral Ridge Dr., Suite 112  
Coral Springs, FL 33065  
(954) 255-5061  
(800) 866-0618  
FAX (800) 860-0618  
chris@DeBoltCo.com
- The RTF Group, Inc.**  
IL, WI  
49 Sherwood Terrace, #49C  
Lake Bluff, IL 60044  
(847) 234-7300  
(800) 860-6162  
FAX (847) 234-7301  
info@rtfgroup.com

## Canada

- British Columbia**  
**Ryan, Saffel & Associates**  
2731 152nd Avenue, NE  
Redmond, WA 98052-5544  
(425) 885-7090  
(800) 869-7053  
FAX (425) 881-8733  
rsaf@ryansaffel.com
- Western Canada (except BC)**  
**Rev Sales & Marketing, Inc.**  
AB  
3107 16 Street SW  
Calgary, AB Canada T2T 4G8  
(403) 400-2024  
kim@revsales.com  
MB, SK  
6 Bain Place  
East St. Paul, MB Canada R2E 0K2  
(204) 962-1849  
brad@revsales.com
- Eastern Canada**  
**McConnell-Spadafora**  
ON, QC, NB, PEI, NL  
850 Legion Road, Unit 4  
Burlington, Ontario L7S 1T5  
(905) 681-9563  
(866) 700-8889  
FAX (905) 681-1727  
mcspad@on.aibn.com

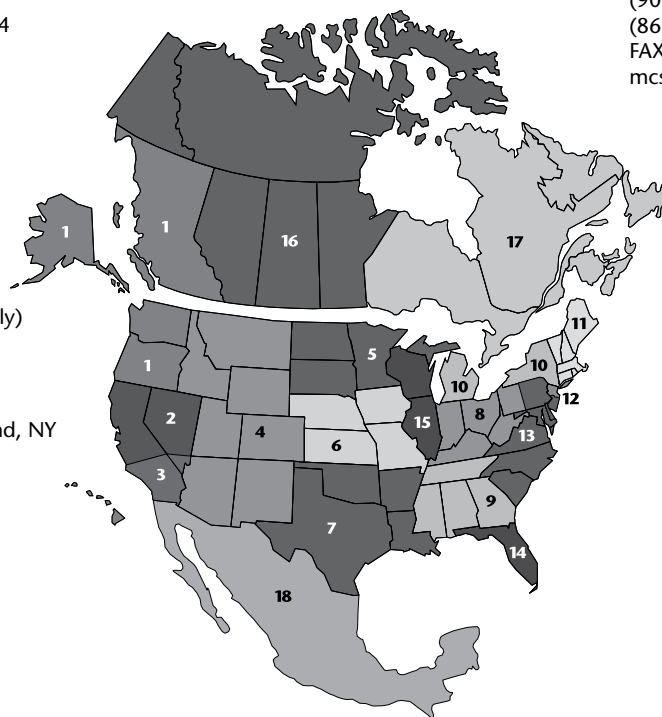

## Mexico

- American Trading Co.**  
Mexico  
2911 Dixwell Ave., Suite 305A  
Hamden, CT 06518  
(203) 909-6929  
FAX (203) 909-6931  
mgonzalez@ameritradingco.com



**how to reach us:**

---

mail:

P.O. Box 7385, Boise, ID 83707 USA

phone:

866.888.2168 • 800.541.1456 • 208.377.9555

fax:

800.844.4995 • 208.377.3014

web:

[www.proteamvac.com](http://www.proteamvac.com)

email:

[customerservice.proteam@emerson.com](mailto:customerservice.proteam@emerson.com)